

ประกาศมหาวิทยาลัยมหามกุฏราชวิทยาลัย
เรื่อง ประกวดราคาการจ้างก่อสร้างรั้วคอนกรีต วิทยาเขตร้อยเอ็ด ถนนเลี่ยงเมือง
ตำบลดงลาน อำเภอเมืองร้อยเอ็ด จังหวัดร้อยเอ็ด ๑ งาน
ด้วยวิธีประกวดราคาอิเล็กทรอนิกส์ (e-bidding)

มหาวิทยาลัยมหามกุฏราชวิทยาลัย วิทยาเขตร้อยเอ็ด มีความประสงค์จะประกวดราคาจ้างก่อสร้างรั้วคอนกรีต วิทยาเขตร้อยเอ็ด ถนนเลี่ยงเมือง ตำบลดงลาน อำเภอเมืองร้อยเอ็ด จังหวัดร้อยเอ็ด ๑ งาน ด้วยวิธีประกวดราคาอิเล็กทรอนิกส์ ราคาของงานจ้างก่อสร้างในการประกวดราคาครั้งนี้ เป็นเงินทั้งสิ้น ๑๗,๔๐๙,๐๐๐.๐๐ บาท (สิบเจ็ดล้านสี่แสนเก้าพันบาทถ้วน)

ผู้ยื่นข้อเสนอจะต้องมีคุณสมบัติ ดังต่อไปนี้

๑. มีความสามารถตามกฎหมาย
๒. ไม่เป็นบุคคลล้มละลาย
๓. ไม่อยู่ระหว่างเลิกกิจการ
๔. ไม่เป็นบุคคลซึ่งอยู่ระหว่างถูกระงับการยื่นข้อเสนอหรือทำสัญญากับหน่วยงานของรัฐไว้ชั่วคราว เนื่องจากเป็นผู้ที่ไม่ผ่านเกณฑ์การประเมินผลการปฏิบัติงานของผู้ประกอบการตามระเบียบที่รัฐมนตรีว่าการกระทรวงการคลังกำหนดตามที่ประกาศเผยแพร่ในระบบเครือข่ายสารสนเทศของกรมบัญชีกลาง
๕. ไม่เป็นบุคคลซึ่งถูกระงับชื่อไว้ในบัญชีรายชื่อผู้ทำงานและได้แจ้งเวียนชื่อให้เป็นผู้ทำงานของหน่วยงานของรัฐในระบบเครือข่ายสารสนเทศของกรมบัญชีกลาง ซึ่งรวมถึงนิติบุคคลที่ผู้ทำงานเป็นหุ้นส่วนผู้จัดการ กรรมการผู้จัดการ ผู้บริหาร ผู้มีอำนาจในการดำเนินงานในกิจการของนิติบุคคลนั้นด้วย
๖. มีคุณสมบัติและไม่มีลักษณะต้องห้ามตามที่คณะกรรมการนโยบายการจัดซื้อจัดจ้างและการบริหารพัสดุภาครัฐกำหนดในราชกิจจานุเบกษา
๗. เป็นนิติบุคคลผู้มีอาชีพรับจ้างงานที่ประกวดราคาอิเล็กทรอนิกส์ดังกล่าว
๘. ไม่เป็นผู้มีผลประโยชน์ร่วมกันกับผู้ยื่นข้อเสนอรายอื่นที่เข้ายื่นข้อเสนอให้แก่มหาวิทยาลัยมหามกุฏราชวิทยาลัย วิทยาเขตร้อยเอ็ด ณ วันประกาศประกวดราคาอิเล็กทรอนิกส์ หรือไม่เป็นผู้กระทำการอันเป็นการขัดขวางการแข่งขันอย่างเป็นธรรมในการประกวดราคาอิเล็กทรอนิกส์ครั้งนี้
๙. ไม่เป็นผู้ได้รับเอกสิทธิ์หรือความคุ้มกัน ซึ่งอาจปฏิเสธไม่ยอมขึ้นศาลไทย เว้นแต่รัฐบาลของผู้ยื่นข้อเสนอได้มีคำสั่งให้สละเอกสิทธิ์ความคุ้มกันเช่นนั้น
๑๐. ผู้ยื่นข้อเสนอต้องมีผลงานก่อสร้างอาคารหรืองานประเภทเดียวกันกับงานที่ประกวดราคาจ้างก่อสร้างในวงเงินไม่น้อยกว่า ๘,๖๙๖,๐๐๐ บาท (แปดล้านหกแสนเก้าหมื่นหกพันบาทถ้วน) และเป็นผลงานที่เป็นคู่สัญญาโดยตรงกับหน่วยงานของรัฐ หรือหน่วยงานเอกชนที่มหาวิทยาลัยเชื่อถือ

ผู้ยื่นข้อเสนอที่เสนอราคาในรูปแบบของ "กิจการร่วมค้า" ต้องมีคุณสมบัติดังนี้

กิจการร่วมค้าที่ยื่นข้อเสนอ ผู้เข้าร่วมค้าทุกรายจะต้องมีคุณสมบัติครบถ้วนตามเงื่อนไขที่กำหนดไว้ในเอกสารเชิญชวน เว้นแต่ในกรณีกิจการร่วมค้าที่มีข้อตกลงระหว่างผู้เข้าร่วมค้ากำหนดให้ผู้เข้าร่วมค้ารายใดรายหนึ่งเป็นผู้เข้าร่วมค้าหลัก กิจการร่วมค่านั้นสามารถนำผลงานก่อสร้างของผู้เข้าร่วมค้าหลักรายเดียวเป็นผลงานก่อสร้างของกิจการร่วมค้าที่ยื่นข้อเสนอ

กรณีที่ข้อตกลงระหว่างผู้เข้าร่วมค้ากำหนดให้ผู้เข้าร่วมค้าย่อยรายหนึ่งเป็นผู้เข้าร่วมค้าหลัก ข้อตกลงดังกล่าวจะต้องมีการกำหนดสัดส่วนหน้าที่ และความรับผิดชอบในปริมาณงาน สิ่งของ หรือมูลค่าตามสัญญา มากกว่าผู้เข้าร่วมค้าย่อยรายอื่นทุกราย

กิจการร่วมค้าที่ยื่นข้อเสนอ ผู้เข้าร่วมค้าหลักจะต้องเป็นผู้ประกอบการงานก่อสร้างสาขาที่ได้ขึ้นทะเบียนไว้กับกรมบัญชีกลาง

๑๑. ผู้ยื่นข้อเสนอต้องลงทะเบียนที่มีข้อมูลถูกต้องครบถ้วนในระบบจัดซื้อจัดจ้างภาครัฐด้วยอิเล็กทรอนิกส์ (Electronic Government Procurement : e-GP) ของกรมบัญชีกลาง

๑๒. ผู้ยื่นข้อเสนอต้องมีมูลค่าสุทธิของกิจการ ดังนี้

(๑) กรณีผู้ยื่นข้อเสนอเป็นนิติบุคคลที่จัดตั้งขึ้นตามกฎหมายไทยซึ่งได้จดทะเบียนเกินกว่า ๑ ปี ต้องมีมูลค่าสุทธิของกิจการ จากผลต่างระหว่างสินทรัพย์สุทธิหักด้วยหนี้สินสุทธิ ที่ปรากฏในงบแสดงฐานะการเงินที่มีการตรวจรับรองแล้ว ซึ่งจะต้องแสดงค่าเป็นบวก ๑ ปีสุดท้ายก่อนวันยื่นข้อเสนอ

(๒) กรณีผู้ยื่นข้อเสนอเป็นนิติบุคคลที่จัดตั้งขึ้นตามกฎหมายไทย ซึ่งยังไม่มีงบแสดงฐานะการเงินกับกรมพัฒนาธุรกิจการค้า ให้พิจารณาการกำหนดมูลค่าของทุนจดทะเบียน โดยผู้ยื่นข้อเสนอจะต้องมีทุนจดทะเบียนที่เรียกชำระมูลค่าหุ้นแล้ว ณ วันที่ยื่นข้อเสนอ ไม่ต่ำกว่า ๓ ล้านบาท

(๓) สำหรับการจัดซื้อจัดจ้างครั้งหนึ่งที่มีวงเงินเกิน ๕๐๐,๐๐๐ บาทขึ้นไป กรณีผู้ยื่นข้อเสนอเป็นบุคคลธรรมดา โดยพิจารณาจากหนังสือรับรองบัญชีเงินฝากไม่เกิน ๙๐ วันก่อนวันยื่นข้อเสนอ โดยต้องมีเงินฝากคงเหลือในบัญชีธนาคารเป็นมูลค่า ๑ ใน ๔ ของมูลค่างบประมาณของโครงการหรือรายการที่ยื่นข้อเสนอในแต่ละครั้ง และหากเป็นผู้ชนะการจัดซื้อจัดจ้างหรือเป็นผู้ได้รับการคัดเลือกจะต้องแสดงหนังสือรับรองบัญชีเงินฝากที่มีมูลค่าดังกล่าวอีกครั้งหนึ่งในวันลงนามในสัญญา

(๔) กรณีที่ผู้ยื่นข้อเสนอไม่มีมูลค่าสุทธิของกิจการหรือทุนจดทะเบียน หรือมีแต่ไม่เพียงพอที่จะเข้ายื่นข้อเสนอ ผู้ยื่นข้อเสนอสามารถขอวงเงินสินเชื่อ โดยต้องมีวงเงินสินเชื่อ ๑ ใน ๔ ของมูลค่างบประมาณของโครงการหรือรายการที่ยื่นข้อเสนอในครั้งนั้น (สินเชื่อที่ธนาคารภายในประเทศ หรือบริษัทเงินทุนหรือบริษัทเงินทุนหลักทรัพย์ที่ได้รับอนุญาตให้ประกอบกิจการเงินทุนเพื่อการพาณิชย์ และประกอบธุรกิจค้าประกันตามประกาศของธนาคารแห่งประเทศไทย ตามรายชื่อบริษัทเงินทุนที่ธนาคารแห่งประเทศไทยแจ้งเวียนให้ทราบ โดยพิจารณาจากยอดเงินรวมของวงเงินสินเชื่อที่สำนักงานใหญ่รับรอง หรือที่สำนักงานสาขารับรอง (กรณีได้รับมอบอำนาจจากสำนักงานใหญ่) ซึ่งออกให้แก่ผู้ยื่นข้อเสนอ นับถึงวันยื่นข้อเสนอไม่เกิน ๙๐ วัน)

(๕) กรณีตาม (๑) - (๔) ยกเว้นสำหรับกรณีดังต่อไปนี้

(๕.๑) กรณีที่ผู้ยื่นข้อเสนอเป็นหน่วยงานของรัฐ

(๕.๒) นิติบุคคลที่จัดตั้งขึ้นตามกฎหมายไทยที่อยู่ระหว่างการฟื้นฟูกิจการตามพระราชบัญญัติ

ล้มละลาย (ฉบับที่ ๑๐) พ.ศ. ๒๕๖๑

(๕.๓) งานจ้างก่อสร้างที่กรมบัญชีกลางได้ขึ้นทะเบียนผู้ประกอบการงานก่อสร้างแล้ว และงานจ้างก่อสร้างที่หน่วยงานของรัฐได้มีการจัดทำบัญชีผู้ประกอบการงานก่อสร้างที่มีคุณสมบัติเบื้องต้นไว้แล้ว ก่อนวันที่พระราชบัญญัติการจัดซื้อจัดจ้างฯ มีผลใช้บังคับ

ผู้ยื่นข้อเสนอต้องยื่นข้อเสนอและเสนอราคาทางระบบจัดซื้อจัดจ้างภาครัฐด้วยอิเล็กทรอนิกส์ ในวันที่ ระหว่างเวลา ๑๓.๐๐ น. ถึง ๑๖.๐๐ น.

ผู้สนใจสามารถขอรับเอกสารประกวดราคาอิเล็กทรอนิกส์ โดยดาวน์โหลดเอกสารผ่านทางระบบจัดซื้อจัดจ้างภาครัฐด้วยอิเล็กทรอนิกส์ หัวข้อ ค้นหาประกาศจัดซื้อจัดจ้าง ได้ตั้งแต่วันที่ประกาศจนถึงวันเสนอราคา

ผู้ยื่นข้อเสนอสามารถจัดเตรียมเอกสารข้อเสนอได้ตั้งแต่วันที่ประกาศจนถึงวันเสนอราคา

ผู้สนใจสามารถดูรายละเอียดได้ที่เว็บไซต์ www.rec.mbu.ac.th หรือ www.gprocurement.go.th หรือ สอบถามทางโทรศัพท์หมายเลข ๐๘๐-๐๐๗-๘๒๖๙,๐๘๐-๓๔๓-๐๙๑๕ ในวันและเวลาราชการ

ผู้สนใจต้องการทราบรายละเอียดเพิ่มเติมเกี่ยวกับสถานที่หรือแบบรูปรายการละเอียด โปรดสอบถามมายังมหาวิทยาลัยมหามกุฏราชวิทยาลัย วิทยาเขตร้อยเอ็ด ผ่านทางอีเมล supplies.rec@mbu.ac.th หรือช่องทางตามที่กรมบัญชีกลางกำหนด ภายในวันที่ โดยมหาวิทยาลัยมหามกุฏราชวิทยาลัย วิทยาเขตร้อยเอ็ด จะชี้แจงรายละเอียดดังกล่าวผ่านทางเว็บไซต์ www.rec.mbu.ac.th และ www.gprocurement.go.th ในวันที่.....

ประกาศ ณ วันที่ สิงหาคม พ.ศ. ๒๕๖๗

(พระธรรมวชิรจินดาภรณ์, รศ.ดร.)

อธิการบดีมหาวิทยาลัยมหามกุฏราชวิทยาลัย

เอกสารประกวดราคาจ้างก่อสร้างด้วยวิธีประกวดราคาอิเล็กทรอนิกส์ (e-bidding)

เลขที่ MBU.REC. /๒๕๖๗

การจ้างก่อสร้างรั้วคอนกรีต วิทยาเขตร้อยเอ็ด ถนนเลี่ยงเมือง

ตำบลดงลาน อำเภอเมืองร้อยเอ็ด จังหวัดร้อยเอ็ด ๑ งาน

ตามประกาศมหาวิทยาลัยมหาจุฬาราชวิทยาลัย

ลงวันที่ สิงหาคม ๒๕๖๗

มหาวิทยาลัยมหาจุฬาราชวิทยาลัย วิทยาเขตร้อยเอ็ด ซึ่งต่อไปนี้เรียกว่า มหาวิทยาลัย มีความประสงค์จะประกวดราคาการจัดจ้างก่อสร้างรั้วคอนกรีต วิทยาเขตร้อยเอ็ด ถนนเลี่ยงเมือง ตำบลดงลาน อำเภอเมืองร้อยเอ็ด จังหวัดร้อยเอ็ด ๑ งาน ด้วยวิธีประกวดราคาอิเล็กทรอนิกส์ วงเงินในการจัดจ้างทั้งสิ้น ๑๗,๕๑๐,๐๐๐.๐๐ บาท (สิบเจ็ดล้านสี่แสนหนึ่งหมื่นบาทถ้วน) โดยมีข้อแนะนำและข้อกำหนด ดังต่อไปนี้

๑. เอกสารแนบท้ายเอกสารประกวดราคาอิเล็กทรอนิกส์

๑.๑ แบบรูปและรายการละเอียด

๑.๒ แบบใบเสนอราคาที่กำหนดไว้ในระบบจัดซื้อจัดจ้างภาครัฐด้วยอิเล็กทรอนิกส์

๑.๓ แบบสัญญาจ้างก่อสร้าง

๑.๔ แบบหนังสือค้ำประกัน

(๑) หลักประกันการเสนอราคา

(๒) หลักประกันสัญญา

๑.๕ สูตรการปรับราคา

๑.๖ บทนิยาม

(๑) ผู้มีผลประโยชน์ร่วมกัน

(๒) การขัดขวางการแข่งขันอย่างเป็นธรรม

๑.๗ แบบบัญชีเอกสารที่กำหนดไว้ในระบบจัดซื้อจัดจ้างภาครัฐด้วยอิเล็กทรอนิกส์

(๑) บัญชีเอกสารส่วนที่ ๑

(๒) บัญชีเอกสารส่วนที่ ๒

๑.๘ รายละเอียดการคำนวณราคากลางงานก่อสร้างตาม BOQ (Bill of Quantities)

๑.๙ ตารางแผนการใช้วัสดุที่ผลิตภายในประเทศและแผนการใช้เหล็กที่ผลิตภายในประเทศ

๑.๑๐ แผนการทำงาน

๒. คุณสมบัติของผู้ยื่นข้อเสนอ

๒.๑ มีความสามารถตามกฎหมาย

๒.๒ ไม่เป็นบุคคลล้มละลาย

๒.๓ ไม่อยู่ระหว่างเลิกกิจการ

/๒.๔ ไม่เป็น...

๒.๔ ไม่เป็นบุคคลซึ่งอยู่ระหว่างถูกระงับการยื่นข้อเสนอหรือทำสัญญากับหน่วยงานของรัฐไว้ชั่วคราว เนื่องจากเป็นผู้ที่ไม่ผ่านเกณฑ์การประเมินผลการปฏิบัติงานของผู้ประกอบการตามระเบียบที่รัฐมนตรีว่าการกระทรวงการคลังกำหนดตามที่ประกาศเผยแพร่ในระบบเครือข่ายสารสนเทศของกรมบัญชีกลาง

๒.๕ ไม่เป็นบุคคลซึ่งถูกระบุชื่อไว้ในบัญชีรายชื่อผู้ทำงานและได้แจ้งเวียนชื่อให้เป็นผู้ทำงานของหน่วยงานของรัฐในระบบเครือข่ายสารสนเทศของกรมบัญชีกลาง ซึ่งรวมถึงนิติบุคคลที่ผู้ทำงานเป็นหุ้นส่วนผู้จัดการ กรรมการผู้จัดการ ผู้บริหาร ผู้มีอำนาจในการดำเนินงานในกิจการของนิติบุคคลนั้นด้วย

๒.๖ มีคุณสมบัติและไม่มีลักษณะต้องห้ามตามที่คณะกรรมการนโยบายการจัดซื้อจัดจ้างและการบริหารพัสดุภาครัฐกำหนดในราชกิจจานุเบกษา

๒.๗ เป็นนิติบุคคลผู้มีอาชีพรับจ้างงานที่ประกวดราคาอิเล็กทรอนิกส์ดังกล่าว

๒.๘ ไม่เป็นผู้มีผลประโยชน์ร่วมกันกับผู้ยื่นข้อเสนอรายอื่นที่เข้ายื่นข้อเสนอให้แก่ มหาวิทยาลัย วันประกาศประกวดราคาอิเล็กทรอนิกส์ หรือไม่เป็นผู้กระทำการอันเป็นการขัดขวางการแข่งขันอย่างเป็นธรรมในการประกวดราคาอิเล็กทรอนิกส์ครั้งนี้

๒.๙ ไม่เป็นผู้ได้รับเอกสิทธิ์หรือความคุ้มกัน ซึ่งอาจปฏิเสธไม่ยอมขึ้นศาลไทย เว้นแต่รัฐบาลของผู้ยื่นข้อเสนอได้มีคำสั่งให้สละเอกสิทธิ์และความคุ้มกันเช่นนั้น

๒.๑๐ ผู้ยื่นข้อเสนอต้องมีผลงานก่อสร้างอาคารหรืองานประเภทเดียวกันกับงานที่ประกวดราคาจ้างก่อสร้างในวงเงินไม่น้อยกว่า ๘,๖๙๖,๐๐๐ บาท (แปดล้านหกแสนเก้าหมื่นหกพันบาทถ้วน) และเป็นผลงานที่เป็นคู่สัญญาโดยตรงกับหน่วยงานของรัฐ หรือหน่วยงานเอกชนที่มหาวิทยาลัยเชื่อถือ

ผู้ยื่นข้อเสนอที่เสนอราคาในรูปแบบของ "กิจการร่วมค้า" ต้องมีคุณสมบัติดังนี้

กิจการร่วมค้าที่ยื่นข้อเสนอ ผู้เข้าร่วมค้าทุกรายจะต้องมีคุณสมบัติครบถ้วนตามเงื่อนไขที่กำหนดไว้ในเอกสารเชิญชวน เว้นแต่ในกรณีกิจการร่วมค้าที่มีข้อตกลงระหว่างผู้เข้าร่วมค้ากำหนดให้ผู้เข้าร่วมค้ารายใดรายหนึ่งเป็นผู้เข้าร่วมค้าหลัก กิจการร่วมค่านั้นสามารถใช้ผลงานก่อสร้างของผู้เข้าร่วมค้าหลักรายเดียวเป็นผลงานก่อสร้างของกิจการร่วมค้าที่ยื่นข้อเสนอ

กรณีที่ข้อตกลงระหว่างผู้เข้าร่วมค้ากำหนดให้ผู้เข้าร่วมค้ารายใดรายหนึ่งเป็นผู้เข้าร่วมค้าหลัก ข้อตกลงดังกล่าวจะต้องมีการกำหนดสัดส่วนหน้าที่ และความรับผิดชอบในปริมาณงาน สิ่งของ หรือมูลค่าตามสัญญา มากกว่าผู้เข้าร่วมค้ารายอื่นทุกราย

กิจการร่วมค้าที่ยื่นข้อเสนอ ผู้เข้าร่วมค้าหลักจะต้องเป็นผู้ประกอบการงานก่อสร้างสาขาที่ได้ขึ้นทะเบียนไว้กับกรมบัญชีกลาง

๒.๑๑ ผู้ยื่นข้อเสนอต้องลงทะเบียนในระบบจัดซื้อจัดจ้างภาครัฐด้วยอิเล็กทรอนิกส์ (Electronic Government Procurement : e - GP) ของกรมบัญชีกลาง

๒.๑๒ ผู้ยื่นข้อเสนอต้องมีมูลค่าสุทธิของกิจการ ดังนี้

(๑) กรณีผู้ยื่นข้อเสนอเป็นนิติบุคคลที่จัดตั้งขึ้นตามกฎหมายไทยซึ่งได้จดทะเบียนเกินกว่า ๑ ปี ต้องมีมูลค่าสุทธิของกิจการ จากผลต่างระหว่างสินทรัพย์สุทธิหักด้วยหนี้สินสุทธิ ที่ปรากฏในงบแสดงฐานะการเงินที่มีการตรวจรับรองแล้ว ซึ่งจะต้องแสดงค่าเป็นบวก ๑ ปีสุดท้ายก่อนวันยื่นข้อเสนอ

(๒) กรณีผู้ยื่นข้อเสนอเป็นนิติบุคคลที่จัดตั้งขึ้นตามกฎหมายไทย ซึ่งยังไม่มีงบแสดงฐานะการเงินกับกรมพัฒนาธุรกิจการค้า ให้พิจารณาการกำหนดมูลค่าของทุนจดทะเบียน โดยผู้ยื่นข้อเสนอจะต้องมีทุนจดทะเบียนที่เรียกชำระมูลค่าหุ้นแล้ว ณ วันที่ยื่นข้อเสนอ ไม่ต่ำกว่า ๓ ล้านบาท

(๓) สำหรับการจัดซื้อจัดจ้างครั้งหนึ่งที่มีวงเงินเกิน ๕๐๐,๐๐๐ บาทขึ้นไป กรณีผู้ยื่นข้อเสนอเป็นบุคคลธรรมดา โดยพิจารณาจากหนังสือรับรองบัญชีเงินฝากไม่เกิน ๙๐ วันก่อนวันยื่นข้อเสนอ โดยต้องมีเงินฝากคงเหลือในบัญชีธนาคารเป็นมูลค่า ๑ ใน ๔ ของมูลค่างบประมาณของโครงการหรือรายการที่ยื่นข้อเสนอในแต่ละครั้ง และหากเป็นผู้ชนะการจัดซื้อจัดจ้างหรือเป็นผู้ได้รับการคัดเลือกจะต้องแสดงหนังสือรับรองบัญชีเงินฝากที่มีมูลค่าดังกล่าวอีกครั้งหนึ่งในวันลงนามในสัญญา

(๔) กรณีที่ผู้ยื่นข้อเสนอไม่มีมูลค่าสุทธิของกิจการหรือทุนจดทะเบียน หรือมีแต่ไม่เพียงพอที่จะเข้ายื่นข้อเสนอ ผู้ยื่นข้อเสนอสามารถขอวงเงินสินเชื่อ โดยต้องมีวงเงินสินเชื่อ ๑ ใน ๔ ของมูลค่างบประมาณของโครงการหรือรายการที่ยื่นข้อเสนอในครั้งนั้น (สินเชื่อที่ธนาคารภายในประเทศ หรือบริษัทเงินทุนหรือบริษัทเงินทุนหลักทรัพย์ที่ได้รับอนุญาตให้ประกอบกิจการเงินทุนเพื่อการพาณิชย์ และประกอบธุรกิจค้าประกันตามประกาศของธนาคารแห่งประเทศไทย ตามรายชื่อบริษัทเงินทุนที่ธนาคารแห่งประเทศไทย แจ้งเวียนให้ทราบ โดยพิจารณาจากยอดเงินรวมของวงเงินสินเชื่อที่สำนักงานใหญ่รับรอง หรือที่สำนักงานสาขารับรอง (กรณีได้รับมอบอำนาจจากสำนักงานใหญ่) ซึ่งออกให้แก่ผู้ยื่นข้อเสนอ นับถึงวันยื่นข้อเสนอไม่เกิน ๙๐ วัน)

(๕) กรณีตาม (๑) - (๔) ยกเว้นสำหรับกรณีดังต่อไปนี้

(๕.๑) กรณีที่ผู้ยื่นข้อเสนอเป็นหน่วยงานของรัฐ

(๕.๒) นิติบุคคลที่จัดตั้งขึ้นตามกฎหมายไทยที่อยู่ระหว่างการฟื้นฟูกิจการตามพระราชบัญญัติล้มละลาย (ฉบับที่ ๑๐) พ.ศ. ๒๕๖๑

(๕.๓) งานจ้างก่อสร้างที่กรมบัญชีกลางได้ขึ้นทะเบียนผู้ประกอบการงานก่อสร้างแล้ว และงานจ้างก่อสร้างที่หน่วยงานของรัฐได้มีการจัดทำบัญชีผู้ประกอบการงานก่อสร้างที่มีคุณสมบัติเบื้องต้นไว้แล้วก่อนวันที่พระราชบัญญัติการจัดซื้อจัดจ้างฯ มีผลใช้บังคับ

๓. หลักฐานการยื่นข้อเสนอ

ผู้ยื่นข้อเสนอจะต้องเสนอเอกสารหลักฐานยื่นมาพร้อมกับการเสนอราคาทางระบบจัดซื้อจัดจ้างภาครัฐด้วยอิเล็กทรอนิกส์ โดยแยกเป็น ๒ ส่วน คือ

๓.๑ ส่วนที่ ๑ อย่างน้อยต้องมีเอกสารดังต่อไปนี้

(๑) ในกรณีผู้ยื่นข้อเสนอเป็นนิติบุคคล

(ก) ห้างหุ้นส่วนสามัญหรือห้างหุ้นส่วนจำกัด ให้ยื่นสำเนาหนังสือรับรองการจดทะเบียนนิติบุคคล บัญชีรายชื่อหุ้นส่วนผู้จัดการ ผู้มีอำนาจควบคุม (ถ้ามี) พร้อมทั้งรับรองสำเนาถูกต้อง

(ข) บริษัทจำกัดหรือบริษัทมหาชนจำกัด ให้ยื่นสำเนาหนังสือรับรองการจดทะเบียนนิติบุคคล หนังสือบริคณห์สนธิ บัญชีรายชื่อกรรมการผู้จัดการ ผู้มีอำนาจควบคุม (ถ้ามี) และบัญชีผู้ถือหุ้นรายใหญ่ (ถ้ามี) พร้อมทั้งรับรองสำเนาถูกต้อง

(๒) ในกรณีผู้ยื่นข้อเสนอเป็นบุคคลธรรมดาหรือคณะบุคคลที่มีใช้นิติบุคคล ให้ยื่นสำเนาบัตรประจำตัวประชาชนของผู้ยื่น ข้อเสนอข้อตกลงที่แสดงถึงการเข้าเป็นหุ้นส่วน (ถ้ามี) สำเนาบัตรประจำตัวประชาชนของผู้เป็นหุ้นส่วน หรือสำเนาหนังสือเดินทางของผู้เป็นหุ้นส่วนที่ได้ถือสัญชาติไทย พร้อมทั้งรับรองสำเนาถูกต้อง

(๓) ในกรณีผู้ยื่นข้อเสนอเป็นผู้ยื่นข้อเสนอร่วมกันในฐานะเป็นผู้ร่วมค้า ให้ยื่นสำเนาสัญญาของการเข้าร่วมค้า และเอกสารตามที่ระบุไว้ใน (๑) หรือ (๒) ของผู้ร่วมค้า แล้วแต่กรณี

(๔) สำเนาทะเบียนพาณิชย์ พร้อมทั้งรับรองสำเนาถูกต้อง (ถ้ามี)

(๕) สำเนาใบทะเบียนภาษีมูลค่าเพิ่ม พร้อมทั้งรับรองสำเนาถูกต้อง (ถ้ามี)

(๖) เอกสารหลักฐานเกี่ยวกับมูลค่าสุทธิของกิจการ

(๗) บัญชีเอกสารส่วนที่ ๑ ทั้งหมดที่ได้ยื่นพร้อมกับการเสนอราคาทางระบบจัดซื้อจัดจ้างภาครัฐด้วยอิเล็กทรอนิกส์ ตามแบบในข้อ ๑.๗ (๑) โดยไม่ต้องแนบในรูปแบบ PDF File (Portable Document Format)

ทั้งนี้ เมื่อผู้ยื่นข้อเสนอดำเนินการแนบไฟล์เอกสารตามบัญชีเอกสารส่วนที่ ๑ ครบถ้วนถูกต้องแล้ว ระบบจัดซื้อจัดจ้างภาครัฐด้วยอิเล็กทรอนิกส์จะสร้างบัญชีเอกสารส่วนที่ ๑ ตามแบบในข้อ ๑.๗ (๑) ให้โดยผู้ยื่นข้อเสนอไม่ต้องแนบบัญชีเอกสารส่วนที่ ๑ ดังกล่าวในรูปแบบ PDF File (Portable Document Format)

๓.๒ ส่วนที่ ๒ อย่างน้อยต้องมีเอกสารดังต่อไปนี้

(๑) ในกรณีที่ผู้ยื่นข้อเสนอมอบอำนาจให้บุคคลอื่นกระทำการแทนให้แนบหนังสือมอบอำนาจซึ่งติดอากรแสตมป์ตามกฎหมาย โดยมีหลักฐานแสดงตัวตนของผู้มอบอำนาจและผู้รับมอบอำนาจ ทั้งนี้หากผู้รับมอบอำนาจเป็นบุคคลธรรมดาต้องเป็นผู้ที่บรรลุนิติภาวะตามกฎหมายแล้วเท่านั้น

(๒) หลักประกันการเสนอราคา ตามข้อ ๕

(๓) สำเนาหนังสือรับรองผลงานก่อสร้างและสัญญา พร้อมทั้งรับรองสำเนาถูกต้อง

(๔) ผู้ยื่นข้อเสนอต้องมีผลงานก่อสร้างอาคารหรืองานประเภทเดียวกันกับงานที่ประกวดราคาจ้าง ในวงเงินไม่น้อยกว่า ๘,๖๙๖,๐๐๐.๐๐ บาท (แปดล้านหกแสนเก้าหมื่นหกพันบาทถ้วน) ต่อสัญญาฉบับเดียว และเป็นผลงานที่เป็นคู่สัญญาโดยตรงกับหน่วยงานของรัฐ หรือหน่วยงานเอกชนที่มหาวิทยาลัยเชื่อถือ

(๕) สำเนาใบขึ้นทะเบียนผู้ประกอบการวิสาหกิจขนาดกลางและขนาดย่อม (SMEs) (ถ้ามี)

/๖) บัญชี...

(๖) บัญชีเอกสารส่วนที่ ๒ ทั้งหมดที่ได้ยื่นพร้อมกับการเสนอราคาทางระบบจัดซื้อจัดจ้างภาครัฐด้วยอิเล็กทรอนิกส์ตามแบบในข้อ ๑.๗ (๒) โดยไม่ต้องแนบในรูปแบบ PDF File (Portable Document Format)

ทั้งนี้ เมื่อผู้ยื่นข้อเสนอดำเนินการแนบไฟล์เอกสารตามบัญชีเอกสารส่วนที่ ๒ ครบถ้วนถูกต้องแล้ว ระบบจัดซื้อจัดจ้างภาครัฐด้วยอิเล็กทรอนิกส์จะสร้างบัญชีเอกสารส่วนที่ ๒ ตามแบบในข้อ ๑.๗ (๒) ให้โดยผู้ยื่นข้อเสนอไม่ต้องแนบบัญชีเอกสารส่วนที่ ๒ ดังกล่าวในรูปแบบ PDF File (Portable Document Format)

๔. การเสนอราคา

๔.๑ ผู้ยื่นข้อเสนอต้องยื่นข้อเสนอ และเสนอราคาทางระบบจัดซื้อจัดจ้างภาครัฐด้วยอิเล็กทรอนิกส์ตามที่กำหนดไว้ในเอกสารประกวดราคาอิเล็กทรอนิกส์ โดยไม่มีเงื่อนไขใด ๆ ทั้งสิ้น และจะต้องกรอกข้อความให้ถูกต้องครบถ้วน พร้อมทั้งหลักฐานแสดงตัวตนและทำการยืนยันตัวตนของผู้ยื่นข้อเสนอ โดยไม่ต้องแนบบใบเสนอราคาในรูปแบบ PDF File (Portable Document Format)

๔.๒ ให้ผู้ยื่นข้อเสนอกรอกรายละเอียดการเสนอราคาในใบเสนอราคาตามแบบเอกสารประกวดราคาจ้างก่อสร้างด้วยวิธีประกวดราคาอิเล็กทรอนิกส์ (e-bidding) ข้อ ๑.๒ ให้ครบถ้วน โดยไม่ต้องยื่นใบแจ้งปริมาณงานและราคา และใบบัญชีรายการก่อสร้างในรูปแบบ PDF File (Portable Document Format)

ในการเสนอราคาให้เสนอราคาเป็นเงินบาทและเสนอราคาได้เพียงครั้งเดียวและราคาเดียว โดยเสนอราคารวม หรือราคาต่อหน่วย หรือราคาต่อรายการ ตามเงื่อนไขที่ระบุไว้ท้ายใบเสนอราคาให้ถูกต้อง ทั้งนี้ ราคาที่เสนอจะต้องตรงกันทั้งตัวเลขและตัวหนังสือ ถ้าตัวเลขและตัวหนังสือไม่ตรงกัน ให้ถือตัวหนังสือเป็นสำคัญ โดยคิดราคารวมทั้งสิ้นซึ่งรวมค่าภาษีมูลค่าเพิ่ม ภาษีอากรอื่น และค่าใช้จ่ายที่ส่งไปแล้ว

ราคาที่เสนอจะต้องเสนอกำหนดยื่นราคาไม่น้อยกว่า ๑๒๐ วัน ตั้งแต่วันเสนอราคา โดยภายในกำหนดยื่นราคา ผู้ยื่นข้อเสนอต้องรับผิดชอบราคาที่ตนได้เสนอไว้และจะถอนการเสนอราคามิได้

๔.๓ ผู้ยื่นข้อเสนอจะต้องเสนอกำหนดเวลาดำเนินการก่อสร้างแล้วเสร็จไม่เกิน ๓๖๐ วัน นับถัดจากวันลงนามในสัญญาจ้าง หรือวันที่ได้รับหนังสือแจ้งจากมหาวิทยาลัยให้เริ่มทำงาน

๔.๔ ก่อนเสนอราคา ผู้ยื่นข้อเสนอควรตรวจดูร่างสัญญา แบบรูป และรายการละเอียด ฯลฯ ให้ถี่ถ้วน และเข้าใจเอกสารประกวดราคาจ้างอิเล็กทรอนิกส์ทั้งหมดเสียก่อนที่จะตกลงยื่นข้อเสนอตามเงื่อนไขในเอกสารประกวดราคาจ้างอิเล็กทรอนิกส์

๔.๕ ผู้ยื่นข้อเสนอจะต้องยื่นข้อเสนอและเสนอราคาทางระบบจัดซื้อจัดจ้างภาครัฐด้วยอิเล็กทรอนิกส์ ในวันที่ ระหว่างเวลา ๑๓.๐๐ น. ถึง ๑๖.๐๐ น. และเวลาในการเสนอราคาให้ถือตามเวลาของระบบจัดซื้อจัดจ้างภาครัฐด้วยอิเล็กทรอนิกส์เป็นเกณฑ์

เมื่อพ้นกำหนดเวลายื่นข้อเสนอและเสนอราคาแล้ว จะไม่รับเอกสารการยื่นข้อเสนอและเสนอราคาใด ๆ โดยเด็ดขาด

๔.๖ ผู้ยื่นข้อเสนอต้องจัดทำเอกสารสำหรับใช้ในการเสนอราคาในรูปแบบไฟล์เอกสารประเภท PDF File (Portable Document Format) โดยผู้ยื่นข้อเสนอต้องเป็นผู้รับผิดชอบตรวจสอบความครบถ้วน ถูกต้อง และชัดเจนของเอกสาร PDF File ก่อนที่จะยื่นยื่นการเสนอราคา แล้วจึงส่งข้อมูล (Upload) เพื่อเป็นการเสนอราคาให้แก่มหาวิทยาลัย ผ่านทางระบบจัดซื้อจัดจ้างภาครัฐด้วยอิเล็กทรอนิกส์

๔.๗ คณะกรรมการพิจารณาผลการประกวดราคาอิเล็กทรอนิกส์จะดำเนินการตรวจสอบคุณสมบัติของผู้ยื่นข้อเสนอแต่ละรายว่า เป็นผู้ยื่นข้อเสนอที่มีผลประโยชน์ร่วมกันกับผู้ยื่นข้อเสนอรายอื่น ตามข้อ ๑.๖ (๑) หรือไม่ หากปรากฏว่าผู้ยื่นข้อเสนอรายใดเป็นผู้ยื่นข้อเสนอที่มีผลประโยชน์ร่วมกันกับผู้ยื่นข้อเสนอรายอื่น คณะกรรมการฯ จะตัดรายชื่อผู้ยื่นข้อเสนอราคาที่มีผลประโยชน์ร่วมกันนั้นออกจากการเป็นผู้ยื่นข้อเสนอ

หากปรากฏต่อคณะกรรมการพิจารณาผลการประกวดราคาอิเล็กทรอนิกส์ว่า ก่อนหรือในขณะที่มีการพิจารณาข้อเสนอ มีผู้ยื่นข้อเสนอรายใดกระทำการอันเป็นการขัดขวางการแข่งขันอย่างเป็นธรรม ตามข้อ ๑.๖ (๒) และคณะกรรมการฯ เชื่อว่ามีการกระทำอันเป็นการขัดขวางการแข่งขันอย่างเป็นธรรม คณะกรรมการฯ จะตัดรายชื่อผู้ยื่นข้อเสนอรายนั้นออกจากการเป็นผู้ยื่นข้อเสนอ และมหาวิทยาลัย จะพิจารณาลงโทษผู้ยื่นข้อเสนอดังกล่าวเป็นผู้ทิ้งงาน เว้นแต่ มหาวิทยาลัยจะพิจารณาเห็นว่าผู้ยื่นข้อเสนอรายนั้น มิใช่เป็นผู้ริเริ่มให้มีการกระทำดังกล่าวและได้ให้ความร่วมมือเป็นประโยชน์ต่อการพิจารณาของมหาวิทยาลัย

๔.๘ ผู้ยื่นข้อเสนอจะต้องปฏิบัติ ดังนี้

- (๑) ปฏิบัติตามเงื่อนไขที่ระบุไว้ในเอกสารประกวดราคาอิเล็กทรอนิกส์
- (๒) ราคาที่เสนอจะต้องเป็นราคาที่รวมภาษีมูลค่าเพิ่ม และภาษีอื่น ๆ (ถ้ามี) รวมค่าใช้จ่ายที่พึงปวงไว้ด้วยแล้ว
- (๓) ผู้ยื่นข้อเสนอจะต้องลงทะเบียนเพื่อเข้าสู่กระบวนการเสนอราคา ตามวัน เวลา ที่กำหนด
- (๔) ผู้ยื่นข้อเสนอจะถอนการเสนอราคาที่เสนอแล้วไม่ได้
- (๕) ผู้ยื่นข้อเสนอต้องศึกษาและทำความเข้าใจในระบบและวิธีการเสนอราคาด้วยวิธีประกวดราคาอิเล็กทรอนิกส์ ของกรมบัญชีกลางที่แสดงไว้ในเว็บไซต์ www.gprocurement.go.th

๔.๙ ผู้ยื่นข้อเสนอที่เป็นผู้ชนะการเสนอราคาต้องจัดทำแผนการใช้พัสดุที่ผลิตภายในประเทศ และแผนการใช้เหล็กที่ผลิตภายในประเทศ โดยยื่นให้หน่วยงานของรัฐภายใน ๖๐ วัน นับถัดจากวันลงนามในสัญญา เว้นแต่กรณีที่มีระยะเวลาดำเนินการตามสัญญาไม่เกิน ๖๐ วัน

๔.๑๐ คู่สัญญาต้องจัดทำแผนการทำงานมาให้ภายใน ๗ วัน นับถัดจากวันลงนามในสัญญา โดยจัดทำแผนการทำงานตามเอกสารแนบท้ายเอกสารประกวดราคาอิเล็กทรอนิกส์ เว้นแต่เป็นกรณีการเช่าสัญญาอายุไม่เกิน ๙๐ วัน หรือสัญญาที่มีวงเงินไม่เกิน ๕๐๐,๐๐๐ บาท ทั้งนี้ แผนการทำงานดังกล่าวให้ถือเป็นเอกสารส่วนหนึ่งของสัญญา

/๕. หลักประกัน...

๕. หลักประกันการเสนอราคา

ผู้ยื่นข้อเสนอต้องวางหลักประกันการเสนอราคาพร้อมกับการเสนอราคาทางระบบจัดซื้อจัดจ้างภาครัฐด้วยอิเล็กทรอนิกส์ โดยใช้หลักประกันอย่างหนึ่งอย่างใดดังต่อไปนี้ จำนวน ๘๗๐,๕๐๐.๐๐ บาท (แปดแสนเจ็ดหมื่นห้าร้อยบาทถ้วน)

๕.๑ เช็คหรือตราพท์ที่ธนาคารเซ็นส่งจ่าย ซึ่งเป็นเช็คหรือตราพท์ลงวันที่ที่ใช้เช็คหรือตราพท์นั้นชำระต่อเจ้าหน้าที่ในวันที่ยื่นข้อเสนอ หรือก่อนวันนั้นไม่เกิน ๓ วันทำการ

๕.๒ หนังสือค้ำประกันอิเล็กทรอนิกส์ของธนาคารภายในประเทศตามแบบที่คณะกรรมการนโยบายกำหนด

๕.๓ พันธบัตรรัฐบาลไทย

๕.๔ หนังสือค้ำประกันของบริษัทเงินทุนหรือบริษัทเงินทุนหลักทรัพย์ที่ได้รับอนุญาตให้ประกอบกิจการเงินทุนเพื่อการพาณิชย์และประกอบธุรกิจค้ำประกันตามประกาศของธนาคารแห่งประเทศไทย ตามรายชื่อบริษัทเงินทุนที่ธนาคารแห่งประเทศไทยแจ้งเวียนให้ทราบ โดยอนุโลมให้ใช้ตามตัวอย่างหนังสือค้ำประกันของธนาคารที่คณะกรรมการนโยบายกำหนด

กรณีที่ผู้ยื่นข้อเสนอ นำเช็คหรือตราพท์ที่ธนาคารส่งจ่ายหรือพันธบัตรรัฐบาลไทยหรือหนังสือค้ำประกันของบริษัทเงินทุนหรือบริษัทเงินทุนหลักทรัพย์ มาวางเป็นหลักประกันการเสนอราคาจะต้องส่งต้นฉบับเอกสารดังกล่าวมาให้ มหาวิทยาลัยตรวจสอบความถูกต้องในวันที่ ระหว่างเวลา ๐๘.๓๐ น. ถึง ๑๖.๓๐ น.

กรณีที่ผู้ยื่นข้อเสนอที่ยื่นข้อเสนอในรูปแบบของ "กิจการร่วมค้า" ประสงค์จะใช้หนังสือค้ำประกันอิเล็กทรอนิกส์ของธนาคารในประเทศเป็นหลักประกันการเสนอราคาให้ระบุชื่อผู้เข้าร่วมค้ำราคาที่สัญญาร่วมค้า กำหนดให้เป็นผู้เข้ายื่นข้อเสนอกับหน่วยงานของรัฐเป็นผู้ยื่นข้อเสนอ

หลักประกันการเสนอราคาตามข้อนี้ มหาวิทยาลัยจะคืนให้ผู้ยื่นข้อเสนอ หรือผู้ค้ำประกันภายใน ๑๕ วัน นับถัดจากวันที่ มหาวิทยาลัยได้พิจารณาเห็นชอบรายงานผลคัดเลือกผู้ชนะการประกวดราคาเรียบร้อยแล้ว เว้นแต่ผู้ยื่นข้อเสนอรายที่คัดเลือกไว้ซึ่งเสนอราคาต่ำสุดหรือได้คะแนนรวมสูงสุดไม่เกิน ๓ ราย ให้คืนได้ต่อเมื่อได้ทำสัญญาหรือข้อตกลง หรือผู้ยื่นข้อเสนอได้พ้นจากข้อผูกพันแล้ว

การคืนหลักประกันการเสนอราคา ไม่ว่าจะในกรณีใด ๆ จะคืนให้โดยไม่มีดอกเบี้ย

๖. หลักเกณฑ์และสิทธิในการพิจารณา

๖.๑ การพิจารณาผลการยื่นข้อเสนอประกวดราคาอิเล็กทรอนิกส์ครั้งนี้ มหาวิทยาลัยจะพิจารณาตัดสินโดยใช้หลักเกณฑ์ราคา

๖.๒ การพิจารณาผู้ชนะการยื่นข้อเสนอ

กรณีใช้หลักเกณฑ์ราคาการพิจารณาผู้ชนะการยื่นข้อเสนอ มหาวิทยาลัยจะพิจารณาจากราคารวม

๖.๓ หากผู้ยื่นข้อเสนอรายใดมีคุณสมบัติไม่ถูกต้องตามข้อ ๒ หรือยื่นหลักฐานการยื่นข้อเสนอ ไม่ถูกต้อง หรือไม่ครบถ้วนตามข้อ ๓ หรือยื่นข้อเสนอไม่ถูกต้องตามข้อ ๔ แล้ว คณะกรรมการพิจารณาผลการประกวดราคาอิเล็กทรอนิกส์จะไม่รับพิจารณาข้อเสนอของผู้ยื่นข้อเสนอรายนั้น เว้นแต่ ผู้ยื่นข้อเสนอรายใดเสนอเอกสารทางเทคนิคหรือรายละเอียดคุณลักษณะเฉพาะของพัสดุที่จะจ้างไม่ครบถ้วน หรือเสนอรายละเอียดแตกต่างไปจากเงื่อนไขที่มหาวิทยาลัยกำหนดไว้ในประกาศและเอกสารประกวดราคาอิเล็กทรอนิกส์ ในส่วนที่มีสาระสำคัญและความแตกต่างนั้น ไม่มีผลทำให้เกิดการได้เปรียบเสียเปรียบต่อผู้ยื่นข้อเสนอรายอื่น หรือเป็นการผิดพลาดเล็กน้อย คณะกรรมการฯ อาจพิจารณาผ่อนปรนการตัดสินผู้ยื่นข้อเสนอรายนั้น

๖.๔ มหาวิทยาลัยสงวนสิทธิ์ไม่พิจารณาข้อเสนอของผู้ยื่นข้อเสนอโดยไม่มี การผ่อนผัน ในกรณีดังต่อไปนี้

(๑) ไม่ปรากฏชื่อผู้ยื่นข้อเสนอรายนั้นในบัญชีรายชื่อผู้รับเอกสารประกวดราคาอิเล็กทรอนิกส์ทางระบบจัดซื้อจัดจ้างด้วยอิเล็กทรอนิกส์ หรือบัญชีรายชื่อผู้ซื้อเอกสารประกวดราคาอิเล็กทรอนิกส์ทางระบบจัดซื้อจัดจ้างด้วยอิเล็กทรอนิกส์ของมหาวิทยาลัย

(๒) ไม่กรอกชื่อผู้ยื่นข้อเสนอในการเสนอราคาทางระบบจัดซื้อจัดจ้างด้วยอิเล็กทรอนิกส์

(๓) เสนอรายละเอียดแตกต่างไปจากเงื่อนไขที่กำหนดในเอกสารประกวดราคาอิเล็กทรอนิกส์ที่เป็นสาระสำคัญ หรือมีผลทำให้เกิดความได้เปรียบเสียเปรียบแก่ผู้ยื่นข้อเสนอรายอื่น

๖.๕ ในการตัดสินการประกวดราคาอิเล็กทรอนิกส์หรือในการทำสัญญา คณะกรรมการพิจารณาผลการประกวดราคาอิเล็กทรอนิกส์หรือมหาวิทยาลัย มีสิทธิให้ผู้ยื่นข้อเสนอชี้แจงข้อเท็จจริงเพิ่มเติมได้ มหาวิทยาลัยมีสิทธิที่จะไม่รับข้อเสนอ ไม่รับราคา หรือไม่ทำสัญญา หากข้อเท็จจริงดังกล่าว ไม่เหมาะสมหรือไม่ถูกต้อง

๖.๖ มหาวิทยาลัยทรงไว้ซึ่งสิทธิที่จะไม่รับราคาต่ำสุด หรือราคาหนึ่งราคาใด หรือราคาที่เสนอทั้งหมดก็ได้ และอาจพิจารณาเลือกจ้างในจำนวน หรือขนาด หรือเฉพาะรายการหนึ่งรายการใด หรืออาจจะยกเลิกการประกวดราคาอิเล็กทรอนิกส์โดยไม่พิจารณาจัดจ้างเลยก็ได้ สุดแต่จะพิจารณา ทั้งนี้ เพื่อประโยชน์ของทางราชการเป็นสำคัญ และให้ถือว่าการตัดสินของมหาวิทยาลัยเป็นเด็ดขาดผู้ยื่นข้อเสนอจะเรียกร้องค่าใช้จ่าย หรือค่าเสียหายใด ๆ มิได้ รวมทั้ง มหาวิทยาลัยจะพิจารณายกเลิกการประกวดราคาอิเล็กทรอนิกส์และลงโทษผู้ยื่นข้อเสนอเป็นผู้ทำงาน ไม่ว่าจะเป็นผู้ยื่นข้อเสนอที่ได้รับการคัดเลือกหรือไม่ก็ตาม หากมีเหตุที่เชื่อได้ว่าผู้ยื่นข้อเสนอกระทำการโดยไม่สุจริต เช่น การเสนอเอกสารอันเป็นเท็จ หรือใช้ชื่อบุคคลธรรมดา หรือนิติบุคคลอื่นมาเสนอราคาแทน เป็นต้น

ในกรณี...

ในกรณีที่ผู้ยื่นข้อเสนอรายที่เสนอราคาต่ำสุด เสนอราคาต่ำจนคาดหมายได้ว่าไม่อาจดำเนินงานตามเอกสารประกวดราคาอิเล็กทรอนิกส์ได้ คณะกรรมการพิจารณาผลการประกวดราคาอิเล็กทรอนิกส์ หรือ มหาวิทยาลัยจะให้ผู้ยื่นข้อเสนอนั้นชี้แจงและแสดงหลักฐานที่ทำให้เชื่อได้ว่า ผู้ยื่นข้อเสนอสามารถดำเนินงานตามเอกสารประกวดราคาอิเล็กทรอนิกส์ให้เสร็จสมบูรณ์ หากคำชี้แจงไม่เป็นที่รับฟังได้ มหาวิทยาลัยมีสิทธิที่จะไม่รับข้อเสนอหรือไม่รับราคาของผู้ยื่นข้อเสนอรายนั้น ทั้งนี้ ผู้ยื่นข้อเสนอดังกล่าวไม่มีสิทธิเรียกร้องค่าใช้จ่ายหรือค่าเสียหายใด ๆ จากมหาวิทยาลัย

๖.๗ ก่อนลงนามในสัญญา มหาวิทยาลัยอาจประกาศยกเลิกการประกวดราคาอิเล็กทรอนิกส์ หากปรากฏว่ามีการกระทำที่เข้าลักษณะผู้ยื่นข้อเสนอที่ชนะการประกวดราคาหรือที่ได้รับการคัดเลือก มีผลประโยชน์ร่วมกัน หรือมีส่วนได้เสียกับผู้ยื่นข้อเสนอรายอื่น หรือขัดขวางการแข่งขันอย่างเป็นธรรม หรือสมยอมกันกับผู้ยื่นข้อเสนอรายอื่น หรือเจ้าหน้าที่ในการเสนอราคา หรือสื่อว่ากระทำการทุจริตอื่นใดในการเสนอราคา

๖.๘ หากผู้ยื่นข้อเสนอซึ่งเป็นผู้ประกอบการ SMEs เสนอราคาสูงกว่าราคาต่ำสุดของผู้ยื่นข้อเสนอรายอื่นที่ไม่เกินร้อยละ ๑๐ ให้หน่วยงานของรัฐจัดซื้อจัดจ้างจากผู้ประกอบการ SMEs ดังกล่าว โดยจัดเรียงลำดับผู้ยื่นข้อเสนอซึ่งเป็นผู้ประกอบการ SMEs ซึ่งเสนอราคาสูงกว่าราคาต่ำสุดของผู้ยื่นข้อเสนอรายอื่น ไม่เกินร้อยละ ๑๐ ที่จะเรียกมาทำสัญญาไม่เกิน ๓ ราย

ผู้ยื่นข้อเสนอที่เป็นกิจการร่วมค้าที่จะได้สิทธิตามวรรคหนึ่ง ผู้เข้าร่วมค้าทุกรายจะต้องเป็นผู้ประกอบการ SMEs

๖.๙ หากผู้ยื่นข้อเสนอซึ่งมิใช่ผู้ประกอบการ SMEs แต่เป็นบุคคลธรรมดาที่ถือสัญชาติไทยหรือนิติบุคคลที่จัดตั้งขึ้นตามกฎหมายไทยเสนอราคาสูงกว่าราคาต่ำสุดของผู้ยื่นข้อเสนอซึ่งเป็นผู้ประกอบการธรรมดาที่มีได้ถือสัญชาติไทยหรือนิติบุคคลที่จัดตั้งขึ้นตามกฎหมายของต่างประเทศไม่เกินร้อยละ ๓ ให้หน่วยงานของรัฐจัดซื้อหรือจัดจ้างจากผู้ยื่นข้อเสนอซึ่งเป็นผู้ประกอบการธรรมดาที่ถือสัญชาติไทยหรือนิติบุคคลที่จัดตั้งขึ้นตามกฎหมายไทยดังกล่าว

ผู้ยื่นข้อเสนอที่เป็นกิจการร่วมค้าที่จะได้สิทธิตามวรรคหนึ่ง ผู้เข้าร่วมค้าทุกรายจะต้องเป็นผู้ประกอบการที่เป็นบุคคลธรรมดาที่ถือสัญชาติไทยหรือนิติบุคคลที่จัดตั้งขึ้นตามกฎหมายไทย

๗. การทำสัญญาจ้างก่อสร้าง

ผู้ชนะการประกวดราคาอิเล็กทรอนิกส์จะต้องทำสัญญาจ้างตามแบบสัญญา ดังระบุในข้อ ๑.๓ หรือทำข้อตกลงเป็นหนังสือกับมหาวิทยาลัย ภายใน ๗ วัน นับถัดจากวันที่ได้รับแจ้ง และจะต้องวางหลักประกันสัญญาเป็นจำนวนเงินเท่ากับร้อยละ ๕ ของราคาค่าจ้างที่ประกวดราคาอิเล็กทรอนิกส์ ให้มหาวิทยาลัยยึดถือไว้ในขณะทำสัญญาโดยใช้หลักประกันอย่างหนึ่งอย่างใด ดังต่อไปนี้

๗.๑ เงินสด

๗.๒ เช็คหรือตราพท์ที่ธนาคารเซ็นส่งจ่าย ซึ่งเป็นเช็คหรือตราพท์ลงวันที่ที่ใช้เช็คหรือตราพท์นั้นชำระต่อเจ้าหน้าที่ในวันทำสัญญา หรือก่อนวันนั้นไม่เกิน ๓ วันทำการ

/๗.๓ หนังสือ...

๗.๓ หนังสือค้ำประกันของธนาคารภายในประเทศ ตามตัวอย่างที่คณะกรรมการนโยบายกำหนด ดังระบุในข้อ ๑.๔ (๒) หรือจะเป็นหนังสือค้ำประกันอิเล็กทรอนิกส์ตามวิธีการที่กรมบัญชีกลางกำหนด

๗.๔ หนังสือค้ำประกันของบริษัทเงินทุน หรือบริษัทเงินทุนหลักทรัพย์ที่ได้รับอนุญาตให้ ประกอบกิจการเงินทุนเพื่อการพาณิชย์และประกอบธุรกิจค้ำประกันตามประกาศของธนาคารแห่งประเทศไทย ตามรายชื่อบริษัทเงินทุนที่ธนาคารแห่งประเทศไทยแจ้งเวียนให้ทราบ โดยอนุโลมให้ใช้ตามตัวอย่างหนังสือค้ำประกันของธนาคารที่คณะกรรมการนโยบายกำหนด ดังระบุในข้อ ๑.๔ (๒)

๗.๕ พันธบัตรรัฐบาลไทย

หลักประกันนี้จะคืนให้ โดยไม่มีดอกเบี้ยภายใน ๑๕ วัน นับถัดจากวันที่ผู้ชนะการประกวดราคา อิเล็กทรอนิกส์ (ผู้รับจ้าง) พ้นจากข้อผูกพันตามสัญญาจ้างแล้ว

๘. ค่าจ้างและการจ่ายเงิน

มหาวิทยาลัยจะจ่ายค่าจ้างซึ่งได้รวมภาษีมูลค่าเพิ่ม ตลอดจนภาษีอากรอื่น ๆ และค่าใช้จ่าย ทั้งปวงด้วยแล้ว โดยถือราคาเหมารวมเป็นเกณฑ์ และกำหนดการจ่ายเงินเป็น จำนวน ๑๑ งวด ดังนี้

งวดที่ ๑ เป็นจำนวนเงินในอัตราร้อยละ ๗ ของค่าจ้าง เมื่อผู้รับจ้างได้ปฏิบัติงาน ดังนี้

- จัดทำตารางแผนการใช้วัสดุที่ผลิตภายในประเทศและตารางแผนการใช้เหล็กที่ผลิตภายในประเทศ
- เจาะสำรวจดิน ทั้งหมดแล้วเสร็จ
- เคลียร์พื้นที่แนวก่อสร้าง ปักผังแนวก่อสร้าง ทั้งหมดแล้วเสร็จ
- ทำการตอกเสาเข็มตามรูปแบบ ได้จำนวนไม่น้อยกว่า ๕๐๐ ต้น แล้วเสร็จ ให้แล้วเสร็จพร้อมส่งมอบให้คณะกรรมการตรวจรับพัสดุตรวจรับไว้ถูกต้องตามสัญญา ภายใน ๖๐ วัน นับถัดจากวันลงนามในสัญญาจ้าง

งวดที่ ๒ เป็นจำนวนเงินในอัตราร้อยละ ๑๐ ของค่าจ้าง เมื่อผู้รับจ้างได้ปฏิบัติงาน ดังนี้

- ทำการตอกเสาเข็มตามรูปแบบ ได้จำนวนสะสมไม่น้อยกว่า ๑,๐๐๐ ต้น แล้วเสร็จ ให้แล้วเสร็จพร้อมส่งมอบให้คณะกรรมการตรวจรับพัสดุตรวจรับไว้ถูกต้องตามสัญญา ภายใน ๙๐ วัน นับถัดจากวันลงนามในสัญญาจ้าง

งวดที่ ๓ เป็นจำนวนเงินในอัตราร้อยละ ๑๐ ของค่าจ้าง เมื่อผู้รับจ้างได้ปฏิบัติงาน ดังนี้

- ทำการตอกเสาเข็มตามรูปแบบ ได้จำนวนสะสมไม่น้อยกว่า ๑,๕๐๐ ต้น แล้วเสร็จ ให้แล้วเสร็จพร้อมส่งมอบให้คณะกรรมการตรวจรับพัสดุตรวจรับไว้ถูกต้องตามสัญญา ภายใน ๑๒๐ วัน นับถัดจากวันลงนามในสัญญาจ้าง

งวดที่ ๔ เป็นจำนวนเงินในอัตราร้อยละ ๑๐ ของค่าจ้าง เมื่อผู้รับจ้างได้ปฏิบัติงาน ดังนี้

- ทำการตอกเสาเข็มตามรูปแบบส่วนที่เหลือแล้วเสร็จทั้งหมด
ให้แล้วเสร็จพร้อมส่งมอบให้คณะกรรมการตรวจรับพัสดุตรวจรับไว้ถูกต้อง
ตามสัญญา ภายใน ๑๕๐ วัน นับถัดจากวันลงนามในสัญญาจ้าง

งวดที่ ๕ เป็นจำนวนเงินในอัตราร้อยละ ๕ ของค่าจ้าง เมื่อผู้รับจ้างได้ปฏิบัติงาน ดังนี้

- ทำการก่อสร้างผนังกันดินแล้วเสร็จทั้งหมด
ให้แล้วเสร็จพร้อมส่งมอบให้คณะกรรมการตรวจรับพัสดุตรวจรับไว้ถูกต้อง
ตามสัญญา ภายใน ๑๘๐ วัน นับถัดจากวันลงนามในสัญญาจ้าง

งวดที่ ๖ เป็นจำนวนเงินในอัตราร้อยละ ๑๐ ของค่าจ้าง เมื่อผู้รับจ้างได้ปฏิบัติงาน ดังนี้

- ทำการก่อสร้างคานรัดหัวเสาและคานยึดตั้งพร้อมติดตั้งเสาเข็มสำเร็จรูป ได้ความยาว
ตามแนวรั้วไม่น้อยกว่า ๗๐๐ เมตร
ให้แล้วเสร็จพร้อมส่งมอบให้คณะกรรมการตรวจรับพัสดุตรวจรับไว้ถูกต้อง
ตามสัญญา ภายใน ๒๑๐ วัน นับถัดจากวันลงนามในสัญญาจ้าง

งวดที่ ๗ เป็นจำนวนเงินในอัตราร้อยละ ๑๐ ของค่าจ้าง เมื่อผู้รับจ้างได้ปฏิบัติงาน ดังนี้

- ทำการก่อสร้างคานรัดหัวเสาและคานยึดตั้งพร้อมติดตั้งเสาเข็มสำเร็จรูป
ส่วนที่เหลือแล้วเสร็จทั้งหมด
ให้แล้วเสร็จพร้อมส่งมอบให้คณะกรรมการตรวจรับพัสดุตรวจรับไว้ถูกต้อง
ตามสัญญา ภายใน ๒๔๐ วัน นับจากวันเริ่มต้นในสัญญาจ้าง

งวดที่ ๘ เป็นจำนวนเงินในอัตราร้อยละ ๕ ของค่าจ้าง เมื่อผู้รับจ้างได้ปฏิบัติงาน ดังนี้

- ทำการติดตั้งแผ่นรั้วสำเร็จรูปตามรูปแบบ ได้ความยาวตามแนวรั้วไม่น้อยกว่า ๗๐๐ เมตร
ให้แล้วเสร็จพร้อมส่งมอบให้คณะกรรมการตรวจรับพัสดุตรวจรับไว้ถูกต้อง
ตามสัญญา ภายใน ๒๖๐ วัน นับถัดจากวันลงนามในสัญญาจ้าง

งวดที่ ๙ เป็นจำนวนเงินในอัตราร้อยละ ๕ ของค่าจ้าง เมื่อผู้รับจ้างได้ปฏิบัติงาน ดังนี้

- ทำการติดตั้งแผ่นรั้วสำเร็จรูปตามรูปแบบ ส่วนที่เหลือแล้วเสร็จทั้งหมด
ให้แล้วเสร็จพร้อมส่งมอบให้คณะกรรมการตรวจรับพัสดุตรวจรับไว้ถูกต้อง
ตามสัญญา ภายใน ๒๗๕ วัน นับถัดจากวันลงนามในสัญญาจ้าง

งวดที่ ๑๐ เป็นจำนวนเงินในอัตราร้อยละ ๕ ของค่าจ้าง เมื่อผู้รับจ้างได้ปฏิบัติงาน ดังนี้

- ทำการติดตั้งแผ่นพื้นสำเร็จรูปพร้อมเทคอนกรีตทับหน้า ได้ความยาว ตามแนวรั้ว
ไม่น้อยกว่า ๗๐๐ เมตร
ให้แล้วเสร็จพร้อมส่งมอบให้คณะกรรมการตรวจรับพัสดุตรวจรับไว้ถูกต้อง ตาม
สัญญา ภายใน ๓๑๕ วัน นับถัดจากวันลงนามในสัญญาจ้าง

งวดที่ ๑๑ (งวดสุดท้าย) เป็นจำนวนเงินในอัตราร้อยละ ๒๓ ของค่าจ้าง เมื่อผู้รับจ้างได้ปฏิบัติงาน ดังนี้

- ทำการติดตั้งแผ่นพื้นสำเร็จรูปพร้อมเทคอนกรีตทับหน้าส่วนที่เหลือแล้วเสร็จทั้งหมด
 - ทำการก่อสร้างพื้นผิวคอนกรีตพิมพ์ลายพื้นทางเท้า แล้วเสร็จทั้งหมด
 - ทำความสะอาดบริเวณพื้นที่ก่อสร้างให้เรียบร้อย
 - งานส่วนที่เหลือตามรูปแบบรายการและเงื่อนไขของสัญญาจ้างทั้งหมดแล้วเสร็จ
 - จัดทำตารางรายงานผลการใช้วัสดุที่ผลิตในประเทศ
 - ดำเนินการตามรูปแบบรายการและสัญญาจ้างทุกประการ รวมทั้งทำสถานที่ก่อสร้างให้อยู่ในสภาพที่สะอาดเรียบร้อย
- ให้แล้วเสร็จพร้อมส่งมอบให้คณะกรรมการตรวจรับพัสดุตรวจรับไว้ถูกต้องตามสัญญา ภายใน ๓๖๐ วัน นับถัดจากวันลงนามในสัญญาจ้าง

๙. อัตราค่าปรับ

ค่าปรับตามสัญญาจ้างแนบท้ายเอกสารประกวดราคาอิเล็กทรอนิกส์นี้ หรือข้อตกลงจ้างเป็นหนังสือจะกำหนด ดังนี้

๙.๑ กรณีที่ผู้รับจ้างนำงานที่รับจ้างไปจ้างช่วงให้ผู้อื่นทำอีกทอดหนึ่งโดยไม่ได้รับอนุญาตจากมหาวิทยาลัยจะกำหนดค่าปรับสำหรับการฝ่าฝืนดังกล่าวเป็นจำนวนร้อยละ ๑๐ ของวงเงินของงานจ้างช่วงนั้น

๙.๒ กรณีที่ผู้รับจ้างปฏิบัติผิดสัญญาจ้างก่อสร้าง นอกเหนือจากข้อ ๙.๑ จะกำหนดค่าปรับเป็นรายวันเป็นจำนวนเงินตายตัวในอัตราร้อยละ ๐.๑ ของราคางานจ้าง

๑๐. การรับประกันความชำรุดบกพร่อง

ผู้ชนะการประกวดราคาอิเล็กทรอนิกส์ซึ่งได้ทำสัญญาจ้างตามแบบดั่งระบุในข้อ ๑.๓ หรือข้อตกลงจ้างเป็นหนังสือ แล้วแต่กรณี จะต้องรับประกันความชำรุดบกพร่องของงานจ้างที่เกิดขึ้นภายในระยะเวลาไม่น้อยกว่า ๒ ปี นับถัดจากวันที่มหาวิทยาลัยได้รับมอบงาน โดยต้องบริหารจัดการซ่อมแซมแก้ไขให้ใช้การได้ดีดังเดิมภายใน ๓๐ วัน นับถัดจากวันที่ได้รับแจ้งความชำรุดบกพร่อง

๑๑. ข้อสงวนสิทธิ์ในการยื่นข้อเสนอและอื่น ๆ

๑๑.๑ เงินค่าจ้างสำหรับงานจ้างครั้งนี้ ได้มาจากเงินกันเหลือมปี (แผ่นดิน) ประจำปีงบประมาณ พ.ศ. ๒๕๖๗

การลงนามในสัญญาจะกระทำต่อเมื่อมหาวิทยาลัยได้รับอนุมัติเงินค่าก่อสร้างจากเงินกันเหลือมปี (แผ่นดิน) ประจำปีงบประมาณ พ.ศ. ๒๕๖๗ แล้วเท่านั้น

/๑๑.๒ เมื่อมหาวิทยาลัย...

๑๑.๒ เมื่อมหาวิทยาลัยได้คัดเลือกผู้ยื่นข้อเสนอรายใดให้เป็นผู้รับจ้าง และได้ตกลงจ้าง ตามการประกวดราคาอิเล็กทรอนิกส์แล้ว ถ้าผู้รับจ้างจะต้องส่งหรือนำสิ่งของมาเพื่องานจ้างดังกล่าวเข้ามา จากต่างประเทศ และของนั้นต้องนำเข้ามาโดยทางเรือในเส้นทางที่มีเรือไทยเดินอยู่ และสามารถให้บริการ รับขนได้ตามที่รัฐมนตรีว่าการกระทรวงคมนาคมประกาศกำหนด ผู้ยื่นข้อเสนอซึ่งเป็นผู้รับจ้างจะต้องปฏิบัติตาม กฎหมายว่าด้วยการส่งเสริมการพาณิชย์ ดังนี้

(๑) แจกการส่งหรือนำสิ่งของดังกล่าวเข้ามาจากต่างประเทศต่อกรมเจ้าท่า ภายใน ๗ วันนับตั้งแต่วันที่ผู้รับจ้างส่งหรือซื้อของจากต่างประเทศ เว้นแต่เป็นของที่รัฐมนตรีว่าการกระทรวงคมนาคม ประกาศยกเว้นให้บรรทุกโดยเรืออื่นได้

(๒) จัดการให้สิ่งของดังกล่าวบรรทุกโดยเรือไทย หรือเรือที่มีสิทธิเช่นเดียวกับเรือไทย จากต่างประเทศมายังประเทศไทย เว้นแต่จะได้รับอนุญาตจากกรมเจ้าท่า ให้บรรทุกสิ่งของนั้น โดยเรืออื่นที่มี ใ้เรือไทย ซึ่งจะต้องได้รับอนุญาตเช่นนั้นก่อนบรรทุกของลงเรืออื่น หรือเป็นของที่รัฐมนตรีว่าการกระทรวง คมนาคมประกาศยกเว้นให้บรรทุกโดยเรืออื่น

(๓) ในกรณีที่มิปฏิบัติตาม (๑) หรือ (๒) ผู้รับจ้างจะต้องรับผิดชอบตามกฎหมายว่าด้วยการ ส่งเสริมการพาณิชย์

๑๑.๓ ผู้ยื่นข้อเสนอซึ่งมหาวิทยาลัยได้คัดเลือกแล้ว ไม่ไปทำสัญญาหรือข้อตกลงจ้างเป็นหนังสือ ภายในเวลาที่กำหนดดังระบุไว้ในข้อ ๗ มหาวิทยาลัยจะริบหลักประกันการยื่นข้อเสนอ หรือเรียกธำจาก ผู้ออกหนังสือค้ำประกันการยื่นข้อเสนอทันที และอาจพิจารณาเรียกธำให้ชดใช้ความเสียหายอื่น (ถ้ามี) รวมทั้ง จะพิจารณาให้เป็นผู้ทำงานตามระเบียบกระทรวงการคลังว่าด้วยการจัดซื้อจัดจ้างและการบริหารพัสดุภาครัฐ

๑๑.๔ มหาวิทยาลัยสงวนสิทธิ์ที่จะแก้ไขเพิ่มเติมเงื่อนไข หรือข้อกำหนดในแบบสัญญาหรือ ข้อตกลงจ้างเป็นหนังสือให้เป็นไปตามความเห็นของสำนักงานอัยการสูงสุด (ถ้ามี)

๑๑.๕ ในกรณีที่เอกสารแนบท้ายเอกสารประกวดราคาอิเล็กทรอนิกส์ มีความขัดหรือแย้งกัน ผู้ยื่นข้อเสนอจะต้องปฏิบัติตามคำวินิจฉัยของ มหาวิทยาลัยคำวินิจฉัยดังกล่าวให้ถือเป็นที่สุด และ ผู้ยื่นข้อเสนอไม่มีสิทธิเรียกร้องค่าใช้จ่ายใด ๆ เพิ่มเติม

๑๑.๖ มหาวิทยาลัยอาจประกาศยกเลิกการจัดจ้างในกรณีต่อไปนี้ได้ โดยที่ผู้ยื่นข้อเสนอจะเรียกร้อง ค่าเสียหายใด ๆ จากมหาวิทยาลัยไม่ได้

(๑) มหาวิทยาลัยไม่ได้รับการจัดสรรเงินที่จะใช้ในการจัดจ้างหรือได้รับจัดสรร แต่ไม่เพียงพอที่จะทำการจัดจ้างครั้งนี้ต่อไป

(๒) มีการกระทำที่เข้าลักษณะผู้ยื่นข้อเสนอที่ชนะการจัดจ้างหรือที่ได้รับการคัดเลือก มีผลประโยชน์ร่วมกัน หรือมีส่วนได้เสียกับผู้ยื่นเสนอรายอื่น หรือขัดขวางการแข่งขันอย่างเป็นธรรมหรือสมยอมกัน กับผู้ยื่นเสนอรายอื่น หรือเจ้าหน้าที่ในการเสนอราคา หรือสื่อว่ากระทำการทุจริตอื่นใดในการเสนอราคา

/๓) การทำ...

(๓) การทำการจัดจ้างครั้งนี้ต่อไปอาจก่อให้เกิดความเสียหายแก่ มหาวิทยาลัยหรือ กระทบต่อประโยชน์สาธารณะ

(๔) กรณีอื่นในทำนองเดียวกับ (๑) (๒) หรือ (๓) ตามที่กำหนดในกฎกระทรวง ซึ่งออกตามความในกฎหมายว่าด้วยการจัดซื้อจัดจ้างและการบริหารพัสดุภาครัฐ

๑๒. การปรับราคาค่างานก่อสร้าง

การปรับราคาค่างานก่อสร้างตามสูตรการปรับราคาตั้งระบุในข้อ ๑.๕ จะนำมาใช้ในกรณีที่ ค่างานก่อสร้างลดลงหรือเพิ่มขึ้น โดยวิธีการต่อไปนี้

ตามเงื่อนไข หลักเกณฑ์ สูตรและวิธีคำนวณที่ใช้กับสัญญาแบบปรับราคาได้ตามมติ คณะรัฐมนตรีเมื่อวันที่ ๒๒ สิงหาคม ๒๕๓๒ เรื่อง การพิจารณาช่วยเหลือผู้ประกอบการอาชีพงานก่อสร้าง ตามหนังสือสำนักเลขาธิการคณะรัฐมนตรี ที่ นร ๐๒๐๓/ว ๑๐๔ ลงวันที่ ๒๔ สิงหาคม ๒๕๓๒ และหนังสือ สำนักงบประมาณ ที่ นร ๐๗๓๑.๑/ว ๑๐๔ ลงวันที่ ๑๓ มิถุนายน ๒๕๖๑ เรื่อง ชักซ้อมความเข้าใจแนวทาง ปฏิบัติที่เกี่ยวกับวันเปิดซองที่ใช้ในการคำนวณเงินเพิ่มหรือลดค่างานตามสัญญาแบบปรับราคาได้ (ค่า K)

สูตรการปรับราคา (สูตรค่า K) จะต้องคงที่ที่ระดับที่กำหนดไว้ในวันแล้วเสร็จตามที่กำหนดไว้ใน สัญญา หรือภายในระยะเวลาที่ มหาวิทยาลัยฯ ได้ขยายออกไป โดยจะใช้สูตรของทางราชการที่ได้ระบุในข้อ ๑.๕

๑๓. มาตรฐานฝีมือช่าง

เมื่อมหาวิทยาลัยได้คัดเลือกผู้ยื่นข้อเสนอรายใดให้เป็นผู้รับจ้างและได้ตกลงจ้างก่อสร้าง ตามประกาศนี้แล้วผู้ยื่นข้อเสนอจะต้องตกลงว่าในการปฏิบัติงานก่อสร้างดังกล่าว ผู้ยื่นข้อเสนอจะต้องมีและ ใช้ผู้ผ่านการทดสอบมาตรฐานฝีมือช่างหรือผู้ผ่านการทดสอบมาตรฐานฝีมือช่างจากสถาบันของเอกชนที่ทาง ราชการรับรอง หรือผู้มีวุฒิปริญญา ปวช. ปวส. และ ปวท. หรือเทียบเท่าจากสถาบันการศึกษาที่ ก.พ. รับรองให้ เข้ารับราชการได้ ในอัตราไม่ต่ำกว่าร้อยละ ๑๐ ของแต่ละสาขาช่างแต่จะต้องมีจำนวนช่างอย่างน้อย ๑ คน ในแต่ละสาขาช่าง ดังต่อไปนี้

- ๑๓.๑ ช่างไม้ (ก่อสร้าง)
- ๑๓.๒ ช่างก่ออิฐ
- ๑๓.๓ ช่างฉาบปูน
- ๑๓.๔ ช่างเหล็กเสริมคอนกรีต

๑๔. การปฏิบัติตามกฎหมายและระเบียบ

ในระหว่างระยะเวลาการก่อสร้าง ผู้ยื่นข้อเสนอที่ได้รับการคัดเลือกให้เป็นผู้รับจ้างต้องปฏิบัติตาม หลักเกณฑ์ที่กฎหมายและระเบียบได้กำหนดไว้โดยเคร่งครัด

๑๕. การประเมินผลการปฏิบัติงานของผู้ประกอบการ

มหาวิทยาลัยฯ สามารถนำผลการปฏิบัติงานแล้วเสร็จตามสัญญาของผู้ยื่นข้อเสนอที่ได้รับการคัดเลือกให้เป็นผู้รับจ้างเพื่อนำมาประเมินผลการปฏิบัติงานของผู้ประกอบการ

ทั้งนี้ หากผู้ยื่นข้อเสนอที่ได้รับการคัดเลือกไม่ผ่านเกณฑ์ที่กำหนดจะถูกระงับการยื่นข้อเสนอหรือทำสัญญากับมหาวิทยาลัยฯ ไว้ชั่วคราว

มหาวิทยาลัยมหามกุฏราชวิทยาลัย

วิทยาเขตร้อยเอ็ด

สิงหาคม ๒๕๖๗

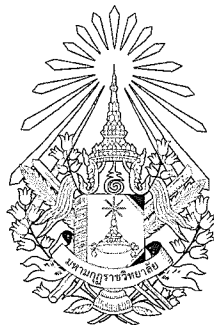

แบบรูปรายการงานก่อสร้างรั้วคอนกรีต วิทยาเขตร้อยเอ็ด
ถนนเลียงเมือง ตำบลดงลาน อำเภอเมืองร้อยเอ็ด จังหวัดร้อยเอ็ด
มหาวิทยาลัยมหามกุฏราชวิทยาลัย วิทยาเขตร้อยเอ็ด

1. ความเป็นมา

ด้วยในปีงบประมาณ 2565 มหาวิทยาลัยมหามกุฏราชวิทยาลัย วิทยาเขตร้อยเอ็ด ได้ตั้ง
งบประมาณ จำนวน 17,410,000 บาท (สิบเจ็ดล้านสี่แสนหนึ่งหมื่นบาทถ้วน) เพื่อจะดำเนินการก่อสร้าง
รั้วคอนกรีต วิทยาเขตร้อยเอ็ด ถนนเลียงเมือง ตำบลดงลาน อำเภอเมืองร้อยเอ็ด จังหวัดร้อยเอ็ด

2. วัตถุประสงค์

1. เพื่อรักษาความปลอดภัยในชีวิตและทรัพย์สินของทางราชการ
2. เพื่อปรับปรุงทัศนียภาพโดยรอบให้มีทัศนียภาพที่สวยงามและปลอดภัย

3. คุณสมบัติของผู้เสนอราคา

- 3.1 มีความสามารถตามกฎหมาย
- 3.2 ไม่เป็นบุคคลล้มละลาย
- 3.3 ไม่อยู่ระหว่างเลิกกิจการ
- 3.4 ไม่เป็นบุคคลซึ่งอยู่ระหว่างถูกระงับการยื่นข้อเสนอหรือทำสัญญากับหน่วยงานของ

รัฐไว้ชั่วคราวเนื่องจากเป็นผู้ที่ไม่ผ่านเกณฑ์การประเมินผลการปฏิบัติงานของผู้ประกอบการตามระเบียบที่
รัฐมนตรีว่าการกระทรวงการคลังกำหนดตามที่ประกาศเผยแพร่ในระบบเครือข่ายสารสนเทศของ
กรมบัญชีกลาง

/3.5 ไม่เป็นบุคคล...

ลงชื่อ.....ประธานกรรมการ
(ดร.ธีรภัทร์ ถิ่นแสนดี)

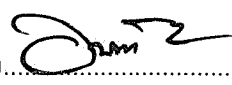
ลงชื่อ.....กรรมการ
(นายอนุพงษ์ ชื้อเพราะ)

ลงชื่อ.....กรรมการและเลขานุการ
(ดร.เวชสุวรรณ อัจฉริย)

3.5 ไม่เป็นบุคคลซึ่งถูกระบุชื่อไว้ในบัญชีผู้ทำงานและได้แจ้งเวียนชื่อให้เป็นผู้ทำงานของหน่วยงานของรัฐในระบบเครือข่ายสารสนเทศของกรมบัญชีกลาง ซึ่งรวมถึงนิติบุคคลที่ผู้ทำงานเป็นหุ้นส่วนผู้จัดการ กรรมการผู้จัดการ ผู้บริหาร ผู้มีอำนาจในการดำเนินงานในกิจการของนิติบุคคลนั้นด้วย

3.6 มีคุณสมบัติและไม่มีลักษณะต้องห้ามตามที่คณะกรรมการนโยบายจัดซื้อจัดจ้างและการบริหารพัสดุภาครัฐกำหนดในราชกิจจานุเบกษา

3.7 เป็นนิติบุคคลผู้มีอาชีพรับจ้างงานที่ประกวดราคาอิเล็กทรอนิกส์ดังกล่าว

3.8 ไม่เป็นผู้มีผลประโยชน์ร่วมกันกับผู้เสนอราคารายอื่นที่เข้ายื่นข้อเสนอให้แก่มหาวิทยาลัยมหามกุฏราชวิทยาลัย ณ วันประกาศประกวดราคาอิเล็กทรอนิกส์ หรือไม่เป็นผู้กระทำการอันเป็นการขัดขวางการแข่งขันราคาอย่างเป็นธรรม ในการประกวดราคาอิเล็กทรอนิกส์ครั้งนี้

3.9 ไม่เป็นผู้ได้รับเอกสิทธิ์หรือความคุ้มกัน ซึ่งอาจปฏิเสธไม่ยอมขึ้นศาลไทย เว้นแต่รัฐบาลของผู้เสนอราคาได้มีคำสั่งให้สละสิทธิ์และความคุ้มกันเช่นนั้น

3.10 ผู้ยื่นข้อเสนอต้องมีผลงานก่อสร้างอาคารหรืองานประเภทเดียวกันกับงานที่ประกวดราคาจ้างก่อสร้างในวงเงินไม่น้อยกว่า 8,696,000 บาท (แปดล้านหกแสนเก้าหมื่นหกพันบาทถ้วน) และเป็นผลงานที่เป็นคู่สัญญาโดยตรงกับหน่วยงานของรัฐ หรือหน่วยงานเอกชนที่มหาวิทยาลัยฯ เชื้อถือ

ผู้ยื่นข้อเสนอที่ยื่นข้อเสนอในรูปแบบของ “กิจการร่วมค้า” ต้องมีคุณสมบัติดังนี้
กรณีที่ขอตกลงฯ กำหนดให้ผู้เข้าร่วมค้ายรายใดรายหนึ่งเป็นผู้เข้าร่วมค้าหลัก กิจการร่วมค่านั้นต้องใช้ผลงานของผู้เข้าร่วมค้าหลักรายเดียวเป็นผลงานของกิจการร่วมค้าที่ยื่นข้อเสนอ

สำหรับขอตกลงฯ ที่ไม่ได้กำหนดให้ผู้เข้าร่วมค้ายรายใดเป็นผู้เข้าร่วมค้าหลัก ผู้เข้าร่วมค้ายทุกรายจะต้องมีคุณสมบัติครบถ้วนตามเงื่อนไขที่กำหนดไว้ในเอกสารเชิญชวน

3.11 ผู้ยื่นข้อเสนอต้องลงทะเบียนในระบบจัดซื้อจัดจ้างภาครัฐด้วยอิเล็กทรอนิกส์ (Electronic Government Procurement: e-GP) ของกรมบัญชีกลาง

4. สถานที่ก่อสร้าง

ภายในบริเวณฝั่งแม่บวมมหาวิทยาลัยมหามกุฏราชวิทยาลัย วิทยาเขตร้อยเอ็ด ถนนเลียงเมือง ตำบลดงลาน อำเภอเมืองร้อยเอ็ด จังหวัดร้อยเอ็ด

/5. แบบรูปรายการ...

ลงชื่อ..........ประธานกรรมการ
(ดร.ธีรภัทร์ ถิ่นแสนดี)

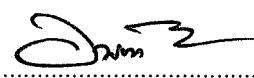
ลงชื่อ..........กรรมการ
(นายอนุพงษ์ ชื้อเพราะ)

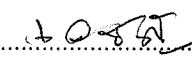
ลงชื่อ..........กรรมการและเลขานุการ
(ดร.เวชสุวรรณ อาจวิชัย)

5. แบบรูปรายการและรายละเอียด

รายการทั่วไป

1. ก่อสร้างรั้วคอนกรีต จำนวน 1 งาน ตามแบบรูปรายการของมหาวิทยาลัย มหามกุฏราชวิทยาลัย วิทยาเขตร้อยเอ็ด

หมายเหตุ ระหว่างการดำเนินงาน ผู้รับจ้างต้องติดตั้งป้ายโครงการ เตรียมบุคลากรและเครื่องมือ (เช่นทำป้ายเตือนการก่อสร้าง, ไฟส่องสว่าง, อุปกรณ์อำนวยความสะดวกต่าง ๆ) ดูแลความปลอดภัยระหว่างปฏิบัติงาน

6. ระยะเวลาดำเนินการ

- ระยะเวลาการยื่นราคา 120 วัน นับแต่วันที่เสนอราคา
- ระยะเวลาทำงานแล้วเสร็จตามสัญญา 360 วัน นับถัดจากวันลงนามในสัญญาหรือวันที่มหาวิทยาลัยแจ้งเข้าทำงาน

7. ราคากลาง งวดงาน และการเบิกจ่ายเงิน

(7.1) ราคากลางสำหรับงานก่อสร้างรั้วคอนกรีต วิทยาเขตร้อยเอ็ด ตำบลดงลาน อำเภอเมืองร้อยเอ็ด จังหวัดร้อยเอ็ด เป็นเงินจำนวนทั้งสิ้น 17,409,000 บาท (สิบเจ็ดล้านสี่แสน - เก้าพันบาทถ้วน)

(7.2) งวดงานและการเบิกจ่ายเงินจำนวน 11 งวด โดยงวดงานสามารถปรับเปลี่ยนได้แต่ต้องอยู่ในกรอบของวงเงินค่าจ้างแต่ละงวด ทั้งนี้ ผู้ว่าจ้างและผู้รับจ้างต้องดำเนินการกำหนดเนื้อหาของงวดงานให้สอดคล้องกับขั้นตอนการปฏิบัติงานและราคาใน BOQ ก่อนดำเนินการทำสัญญา โดยมีรายละเอียดการจ่ายเงินค่าจ้างและการปฏิบัติงานในแต่ละงวดงานดังนี้

งวดที่ 1 จ่ายเงินค่าจ้างคิดเป็นร้อยละ 7% ของค่าจ้างเหมาตามที่ตกลงทำสัญญาว่าจ้าง จะจ่ายให้ เมื่อผู้รับจ้างได้ทำการก่อสร้างดังนี้

- จัดทำตารางแผนการใช้วัสดุที่ผลิตภายในประเทศและตารางแผนการใช้เหล็กที่ผลิตภายในประเทศ
- เจาะสำรวจดิน ทั้งหมดแล้วเสร็จ

/เคลียร์พื้นที่...

ลงชื่อ..........ประธานกรรมการ
(ดร.ธีรภัทร์ ถิ่นแสนดี)

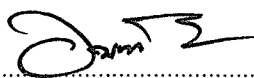
ลงชื่อ..........กรรมการ
(นายอนุพงษ์ ชื้อเพราะ)

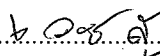
ลงชื่อ..........กรรมการและเลขานุการ
(ดร.เวชสุวรรณ อาจารย์ชัย)

- เคลียร์พื้นที่แนวก่อสร้าง ปักผังแนวก่อสร้าง ทั้งหมดแล้วเสร็จ
- ทำการตอกเสาเข็มตามรูปแบบ ได้จำนวนไม่น้อยกว่า 500 ต้น แล้วเสร็จ กำหนดแล้วเสร็จภายใน 60 วัน นับถัดจากวันลงนามในสัญญาจ้าง

งวดที่ 2 จ่ายเงินค่าจ้างคิดเป็นร้อยละ 10% ของค่าจ้างเหมาตามที่ตกลงทำสัญญากว่าจ้าง จะจ่ายให้เมื่อผู้รับจ้างได้ทำการก่อสร้างดังนี้

- ทำการตอกเสาเข็มตามรูปแบบ ได้จำนวนสะสมไม่น้อยกว่า 1,000 ต้น แล้วเสร็จ

กำหนดแล้วเสร็จภายใน 90 วัน นับถัดจากวันลงนามในสัญญาจ้าง

งวดที่ 3 จ่ายเงินค่าจ้างคิดเป็นร้อยละ 10% ของค่าจ้างเหมาตามที่ตกลงทำสัญญากว่าจ้าง จะจ่ายให้เมื่อผู้รับจ้างได้ทำการก่อสร้างดังนี้

- ทำการตอกเสาเข็มตามรูปแบบ ได้จำนวนสะสมไม่น้อยกว่า 1,500 ต้น แล้วเสร็จ

กำหนดแล้วเสร็จภายใน 120 วัน นับถัดจากวันลงนามในสัญญาจ้าง

งวดที่ 4 จ่ายเงินค่าจ้างคิดเป็นร้อยละ 10% ของค่าจ้างเหมาตามที่ตกลงทำสัญญากว่าจ้าง จะจ่ายให้เมื่อผู้รับจ้างได้ทำการก่อสร้างดังนี้

- ทำการตอกเสาเข็มตามรูปแบบส่วนที่เหลือแล้วเสร็จทั้งหมด

กำหนดแล้วเสร็จภายใน 150 วัน นับถัดจากวันลงนามในสัญญาจ้าง

งวดที่ 5 จ่ายเงินค่าจ้างคิดเป็นร้อยละ 5% ของค่าจ้างเหมาตามที่ตกลงทำสัญญากว่าจ้าง จะจ่ายให้เมื่อผู้รับจ้างได้ทำการก่อสร้างดังนี้

- ทำการก่อสร้างผนังกันดินแล้วเสร็จทั้งหมด

กำหนดแล้วเสร็จภายใน 180 วัน นับถัดจากวันลงนามในสัญญาจ้าง

งวดที่ 6 จ่ายเงินค่าจ้างคิดเป็นร้อยละ 10% ของค่าจ้างเหมาตามที่ตกลงทำสัญญากว่าจ้าง จะจ่ายให้เมื่อผู้รับจ้างได้ทำการก่อสร้างดังนี้

/ทำการก่อสร้าง...

ลงชื่อ..........ประธานกรรมการ
(ดร.ธีรภัทร์ ถิ่นแสนดี)

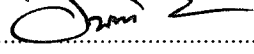
ลงชื่อ..........กรรมการ
(นายอนุพงษ์ ชื้อเพราะ)

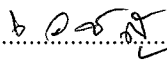
ลงชื่อ..........กรรมการและเลขานุการ
(ดร.เวชสุวรรณ อัจฉิษฐ์)

- ทำการก่อสร้างคานรัตหัวเสาและคานยึดรั้งพร้อมติดตั้งเสารั้วสำเร็จรูป ได้ความยาวตามแนวรั้วไม่น้อยกว่า 700 เมตร
กำหนดแล้วเสร็จภายใน 210 วัน นับถัดจากวันลงนามในสัญญาจ้าง

งวดที่ 7 จ่ายเงินค่าจ้างคิดเป็นร้อยละ 10% ของค่าจ้างเหมาตามที่ตกลงทำสัญญากว่าจ้าง
จะจ่ายให้เมื่อผู้รับจ้างได้ทำการก่อสร้างดังนี้

- ทำการก่อสร้างคานรัตหัวเสาและคานยึดรั้งพร้อมติดตั้งเสารั้วสำเร็จรูป ส่วนที่เหลือแล้วเสร็จทั้งหมด

กำหนดแล้วเสร็จภายใน 240 วัน นับจากวันเริ่มต้นในสัญญาจ้าง

งวดที่ 8 จ่ายเงินค่าจ้างคิดเป็นร้อยละ 5% ของค่าจ้างเหมาตามที่ตกลงทำสัญญากว่าจ้าง
จะจ่ายให้เมื่อผู้รับจ้างได้ทำการก่อสร้างดังนี้

- ทำการติดตั้งแผ่นรั้วสำเร็จรูปตามรูปแบบ ได้ความยาวตามแนวรั้วไม่น้อยกว่า 700 เมตร

กำหนดแล้วเสร็จภายใน 260 วัน นับถัดจากวันลงนามในสัญญาจ้าง

งวดที่ 9 จ่ายเงินค่าจ้างคิดเป็นร้อยละ 5% ของค่าจ้างเหมาตามที่ตกลงทำสัญญากว่าจ้าง
จะจ่ายให้เมื่อผู้รับจ้างได้ทำการก่อสร้างดังนี้

- ทำการติดตั้งแผ่นรั้วสำเร็จรูปตามรูปแบบ ส่วนที่เหลือแล้วเสร็จทั้งหมด

กำหนดแล้วเสร็จภายใน 275 วัน นับถัดจากวันลงนามในสัญญาจ้าง

งวดที่ 10 จ่ายเงินค่าจ้างคิดเป็นร้อยละ 5% ของค่าจ้างเหมาตามที่ตกลงทำสัญญากว่าจ้าง
จะจ่ายให้เมื่อผู้รับจ้างได้ทำการก่อสร้างดังนี้

- ทำการติดตั้งแผ่นพื้นสำเร็จรูปพร้อมเทคอนกรีตทับหน้า ได้ความยาวตามแนวรั้ว ไม่น้อยกว่า 700 เมตร

กำหนดแล้วเสร็จภายใน 315 วัน นับถัดจากวันลงนามในสัญญาจ้าง

/งวดที่ 11 ...

ลงชื่อ..........ประธานกรรมการ
(ดร.ธีรภัทร์ ถิ่นแสนดี)

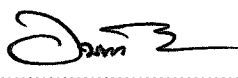
ลงชื่อ..........กรรมการ
(นายอนุพงษ์ ชื้อเพราะ)

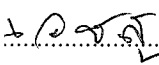
ลงชื่อ..........กรรมการและเลขานุการ
(ดร.เวชสุวรรณ อัจฉวิชัย)

งวดที่ 11 (งวดสุดท้าย) จ่ายเงินค่าจ้างคิดเป็นร้อยละ 23% ของค่าจ้างเหมาตามที่ตกลงทำสัญญาว่าจ้าง

จะจ่ายให้เมื่อผู้รับจ้างได้ทำการก่อสร้างดังนี้

- ทำการติดตั้งแผ่นพื้นสำเร็จรูปพร้อมเทคอนกรีตทับหน้าส่วนที่เหลือแล้วเสร็จทั้งหมด
- ทำการก่อสร้างพื้นผิวคอนกรีตพิมพ์ลายพื้นทางเท้า แล้วเสร็จทั้งหมด
- ทำความสะอาดบริเวณพื้นที่ก่อสร้างให้เรียบร้อย
- งานส่วนที่เหลือตามรูปแบบรายการและเงื่อนไขของสัญญาจ้าง ทั้งหมดแล้วเสร็จ
- จัดทำตารางรายงานผลการใช้วัสดุที่ผลิตในประเทศ

กำหนดแล้วเสร็จภายใน 360 วัน นับถัดจากวันลงนามในสัญญาจ้าง

8. หลักประกันการเสนอราคา ในอัตราร้อยละ 5 ของวงเงินงบประมาณการจัดหาวัสดุในครั้งนี้
9. ค่าปรับเป็นรายวันในอัตราร้อยละ 0.10 ของราคางานจ้าง แต่จะไม่ต่ำกว่าวันละ 100 บาท
10. การรับประกันความชำรุดบกพร่องของงานจ้าง ภายในระยะเวลาไม่น้อยกว่า 2 ปี นับถัดจากวันที่มหาวิทยาลัยฯ รับมอบงาน

11. สูตรการคำนวณค่า K

การปรับราคาค่างานก่อสร้างตามสูตรการปรับราคา จะนำมาใช้ในกรณีที่ค่างานก่อสร้างลดลง หรือเพิ่มขึ้น โดยวิธีการตามเงื่อนไข หลักเกณฑ์ สูตรและวิธีคำนวณที่ใช้กับสัญญาแบบปรับราคาได้ตามมติคณะรัฐมนตรี เมื่อวันที่ 22 สิงหาคม 2532 เรื่อง การพิจารณาช่วยเหลือผู้ประกอบการอาชีพงานก่อสร้าง ตามหนังสือสำนักเลขาธิการคณะรัฐมนตรี ที่ นร 0203/ว109 ลงวันที่ 24 สิงหาคม 2532

12. หลักเกณฑ์การพิจารณาผล

การพิจารณาผลการยื่นขอเสนอราคาครั้งนี้ จะพิจารณาโดยใช้หลักเกณฑ์ราคา

/13. สถานที่...

ลงชื่อ..........ประธานกรรมการ
(ดร.ธีรภัทร์ ถิ่นแสนดี)

ลงชื่อ..........กรรมการ
(นายอนุพงษ์ ชื้อเพราะ)

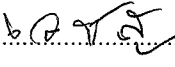
ลงชื่อ..........กรรมการและเลขานุการ
(ดร.เวชสุวรรณ อาจิวชัย)

13. สถานที่ติดต่อเพื่อขอทราบข้อมูลเพิ่มเติมหรือเสนอแนะวิจารณ์ หรือแสดงความคิดเห็นโดยเปิดเผยตัว

ฝ่ายพัสดุ มหาวิทยาลัยมหามกุฏราชวิทยาลัย วิทยาเขตร้อยเอ็ด
 เลขที่ ถนนเลียงเมือง ตำบลดงลาน อำเภอเมืองร้อยเอ็ด จังหวัดร้อยเอ็ด
 โทรศัพท์ 0 4351 8364
 E-mail : phaiboo.p02@gmail.com

ลงชื่อ..........ประธานกรรมการ
 (ดร.ธีรภัทร์ ถิ่นแสนดี)

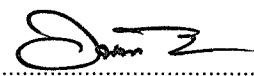
ลงชื่อ..........กรรมการ
 (นายอนุพงษ์ ชื้อเพราะ)

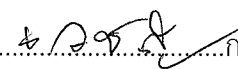
ลงชื่อ..........กรรมการและเลขานุการ
 (ดร.เวชสุวรรณ อาจารย์ชัย)

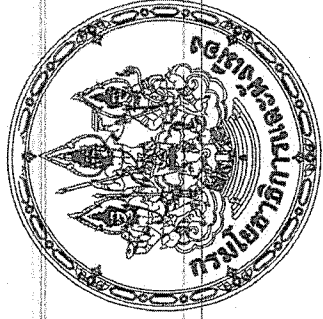

แบบก่อสร้างรั้วคอนกรีต วิทยาเขตร้อยเอ็ด

มหาวิทยาลัยมหามกุฏราชวิทยาลัย วิทยาเขตร้อยเอ็ด

ตำบลดงลาน อำเภอเมืองร้อยเอ็ด จังหวัดร้อยเอ็ด

สำนักงานโยธาธิการและผังเมืองจังหวัดร้อยเอ็ด
กรมโยธาธิการและผังเมือง กระทรวงมหาดไทย



สำนักงานคณะกรรมการการอุดมศึกษา
กรมโยธาธิการและผังเมือง กระทรวงมหาดไทย

โครงการ

ก่อสร้างรั้วรอบที่ดิน อาคารเรียนและ
นันทนาการของมหาวิทยาลัยราชภัฏวไลยอลงกรณ์ จังหวัดปทุมธานี

สถานที่

ตำบลคลองเตย อำเภอเมืองปทุมธานี จังหวัดปทุมธานี

สำรวจ

นายอนุพงษ์ ชื่นพงษ์ *(Signature)*

เขียนแบบ

นายกรีน ศรีภักดิ์ *(Signature)*

สถาปนิก

นายอนุพงษ์ ชื่นพงษ์ *(Signature)*

วิศวกร

นายอนุพงษ์ ชื่นพงษ์ *(Signature)*

รพ.รท

(Signature)

นายทรงสิทธิ์ ฤทธิยา
หัวหน้ากลุ่มงานวิศวกรรมโยธาธิการ

เห็นชอบ

(Signature)

นายวิชาญ สวัสดิ์
โยธาธิการและผังเมืองจังหวัดปทุมธานี

แสดง

ผังบริเวณก่อสร้าง

รพ.รท

1:2,000

แบบร่างที่

ปท.รท. 31/2565

แผ่นที่

จำนวนแผ่น
3 / 5

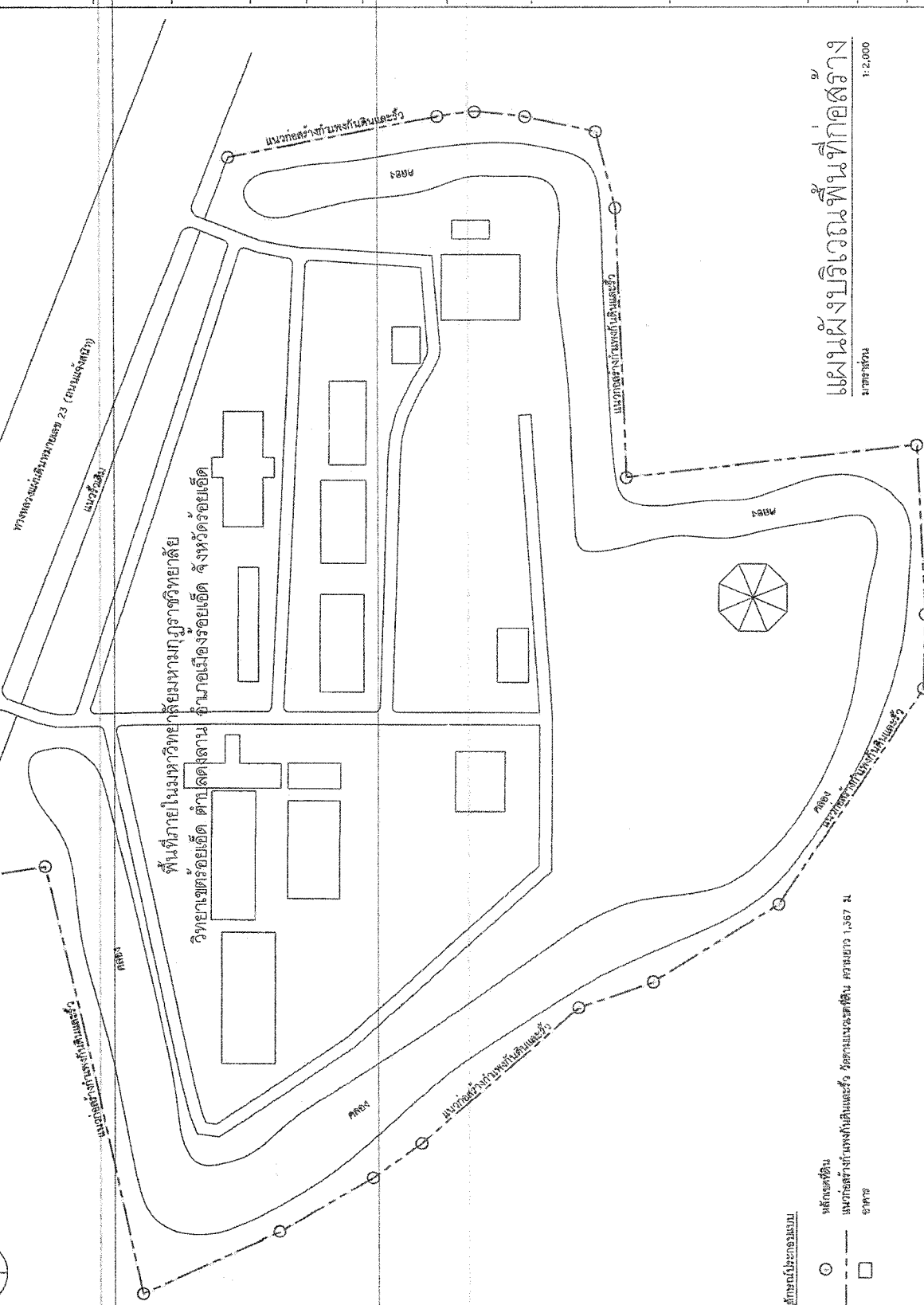
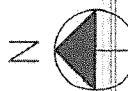

แผนผังบริเวณพื้นที่ก่อสร้าง
ขนาดหน้าดิน

- สัญลักษณ์ประกอบแบบ
- หลักระถางดิน
- แนวก่อสร้างรั้วรอบที่ดินและรั้ว
- อาคารเรียนและอาคารนันทนาการ
- ขนาดหน้าดิน 1,567 ไร่
- รพ.รท



สำนักงานโยธาธิการและผังเมืองจังหวัดขอนแก่น
กรมโยธาธิการและผังเมือง กระทรวงมหาดไทย

โครงการ

กลางจังหวัดขอนแก่น วิทยาลัยเทคนิคขอนแก่น
มหาวิทยาลัยเทคโนโลยีราชมงคลธัญบุรี วิทยาลัยเทคนิคขอนแก่น

สถานที่

ตำบลกลาง อำเภอเมืองจังหวัดขอนแก่น จังหวัดขอนแก่น

ผู้ตรวจ	นายอนุพงษ์ สีตประทีป <i>Chum 2</i>
นายทวิวัฒน์ ตัญญา <i>Thi 2</i>	
นายอนุพงษ์ สีตประทีป <i>Chum 2</i>	
นายทวิวัฒน์ ตัญญา <i>Thi 2</i>	

วิศวกร	นายอนุพงษ์ สีตประทีป <i>Chum 2</i>
--------	------------------------------------

หน้าชื่อ
นายอนุพงษ์ สีตประทีป
หัวหน้ากลุ่มงานวิชาการโยธาธิการ

หน้าชื่อ
นายทวิวัฒน์ ตัญญา
โยธาธิการและผังเมืองจังหวัดขอนแก่น

แสดง	แปลน, รูปตัด, รูปขีด
มาตราส่วน	1:50
แปลนเลขที่	BHA ๗๖ 31/2565
แผ่นที่	จำนวนแผ่น 4 / 5

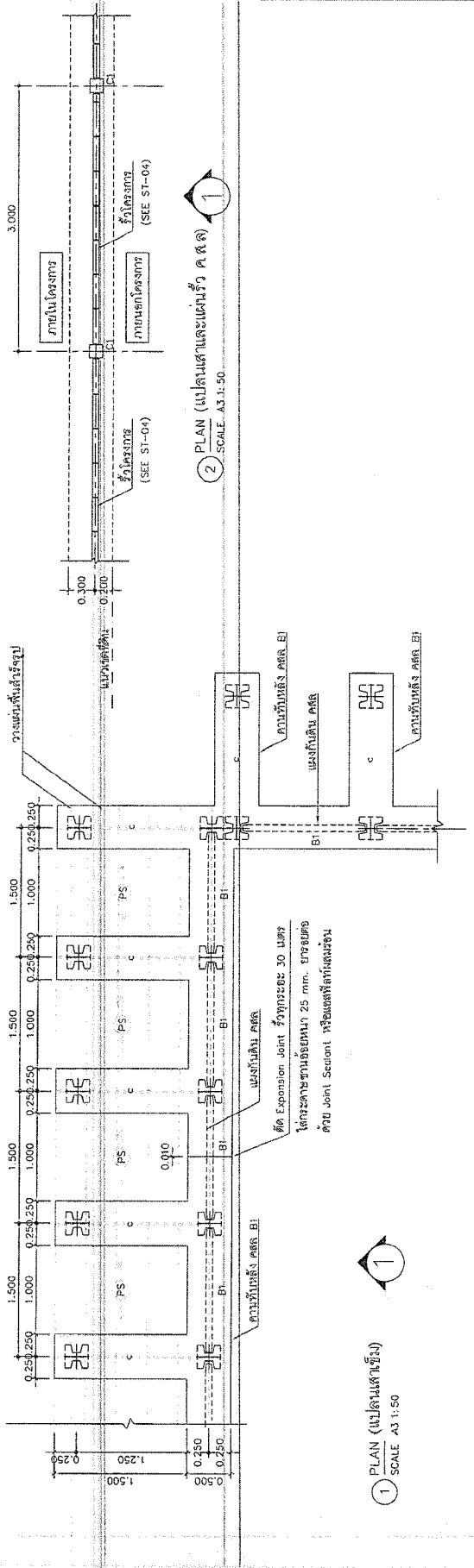

1 PLAN (แปลนสะพานและแนวรั้ว ค.ส.ล.)
SCALE: A3 1:50

1 PLAN (แปลนสะพานรับ)
SCALE: A3 1:50

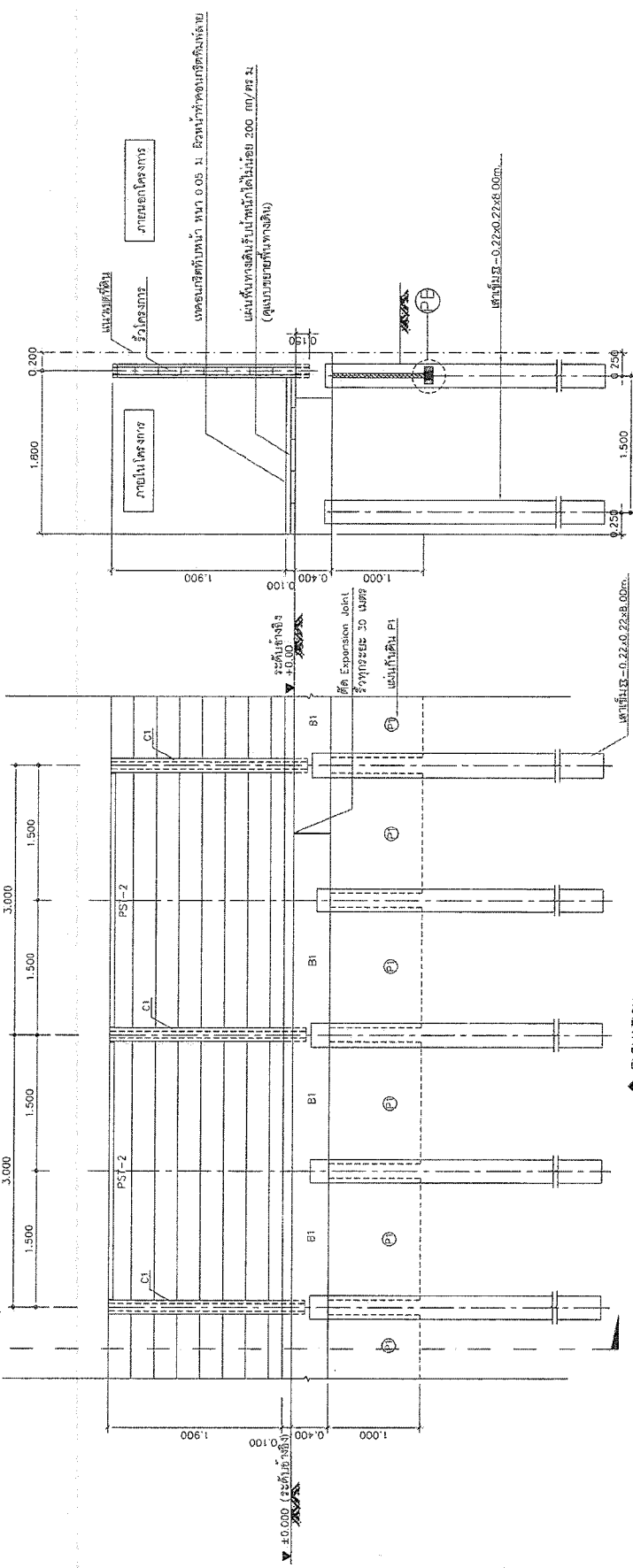

1 ELEVATION
SCALE: A3 1:50

1 ELEVATION
SCALE: A3 1:50

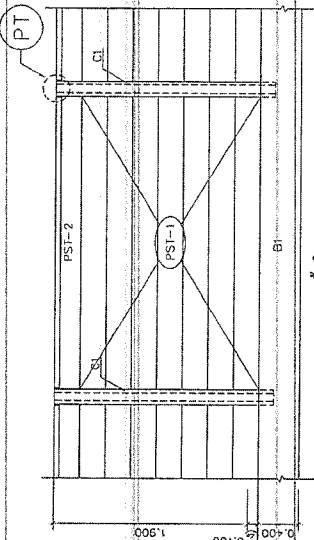

1 DETAIL (หน้าตัด) สูง 2.00m
SCALE A3 1: 50

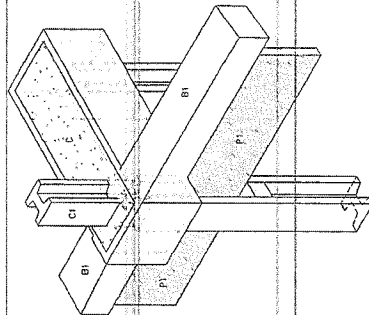

1 DETAIL (ISOMETRIC.)
SCALE A3 1: 50

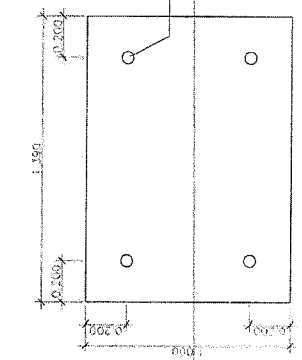

1 DETAIL ทุบตันแน่นกันดิน
SCALE A3 1: 25

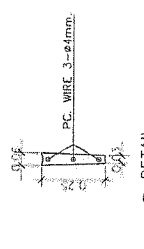

1 DETAIL SCALE A3 1: 20

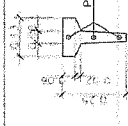

2 DETAIL SCALE A3 1: 20

• ให้ผู้รับงานตรวจสอบแบบและรับทราบเงื่อนไขก่อนดำเนินการติดตั้ง

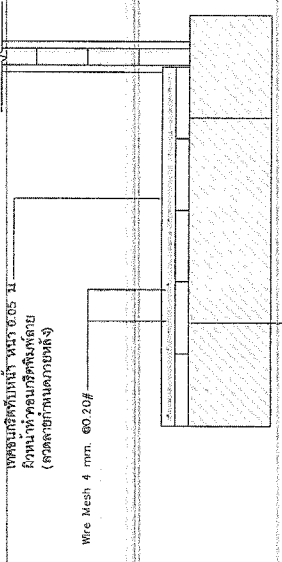

SECTION ขอบยัดพื้นทางเดิน
SCALE A3 1: SCALE 1:

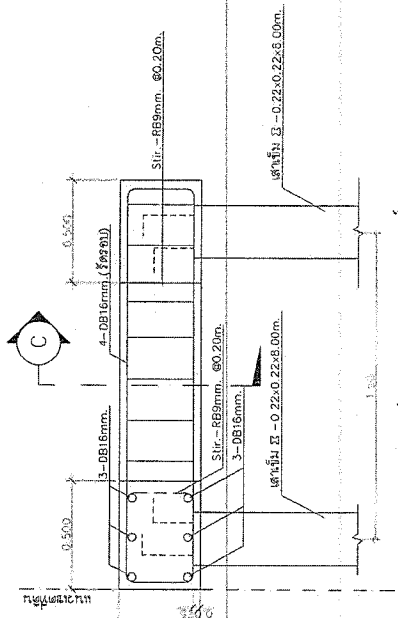

B1 SECTION (Cop Beam และคานเสด็จ)
SCALE A3 1: 25

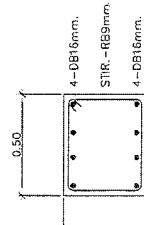

B1 SECTION SCALE A3 1: 25

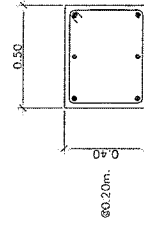

B1 SECTION SCALE A3 1: 25

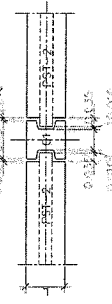

1 DETAIL (รอยตัดหัวเสา) กับแผ่น คสล PSI-2)
SCALE A3 1: 20

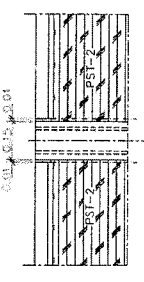

2 ELEVATION SCALE A3 1: 20

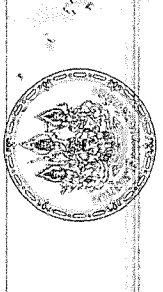

สำนักงานคณะกรรมการการอุดมศึกษา
กรมโยธาธิการและผังเมือง กระทรวงมหาดไทย

โครงการ
ก่อสร้างรั้วคอนกรีต วิทยาลัยเทคนิค
มหาวิทยาลัยเทคโนโลยีพระจอมเกล้าธนบุรี

สถานที่
ตำบลตลาดใหม่ อำเภอเมืองจันทบุรี จังหวัดจันทบุรี

สัญญา	นายอนุพงษ์ สีทองพวง 2
เขียนแบบ	นายกันต์ ศิริกิจ นายอนุพงษ์ สีทองพวง 2 นายกันต์ ศิริกิจ นายกันต์ ศิริกิจ
สถาปนิก	
วิศวกร	นายอนุพงษ์ สีทองพวง 2

ตรวจ

นายชัชชาติ เทพทา
หัวหน้ากลุ่มงานวิชาการโยธาธิการ

เห็นชอบ

นายวิวัฒน์ ศรีรัตน
โยธาธิการและผังเมืองจังหวัดจันทบุรี

แสดง	นายชัชชาติ
วันที่รับงาน	-
แบบที่	BR.จ.ช.บ. 31/2565
แผ่นที่	จำนวนแผ่น 5 / 5

NOTES
1. คอนกรีต $f_c' = 350$ ksc (28 วัน ทรงลูกบาศก์)
สำหรับชั้นพื้นหล่อสำเร็จ
2. คอนกรีต $f_c' = 240$ ksc (28 วัน ทรงลูกบาศก์)
สำหรับคานเสริมที่ในที่
3. เหล็กเสริม SD40 $f_y = 4,000$ ksc.
SR24 $f_y = 2,400$ ksc.
4. ถอดข้อแฉก ตามมาตรฐาน 401

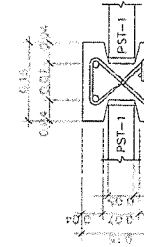

1 DETAIL SCALE A3 1: 10

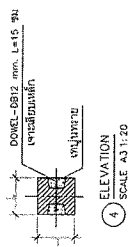

4 ELEVATION SCALE A3 1: 20

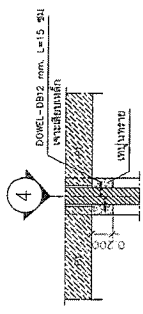

4 DETAIL (จุดกันแน่น (A & B)) SCALE A3 1: 20